



2025 - 2026 — www.hbfaucet.com

#1

 HUNTINGTON

 HUNTINGTON

美 國 精 品 衛 浴 品 牌

## 我們的品牌

# 04

CSR永續性	08
創新與設計	12



## 浴室系列

# 14

爵士	Jazz	16
浴室龍頭產品特色		20
捷克	Skitter	22
普萊斯	Splice	26
魔方	Trim	30
浴室配件		42
飛揚	Ascend	32
加德	Glide	33
樂活	Vogue	34
迪佐	Dazzle	35
星動	Rotunda	
落地浴缸龍頭		35
浴室配件		44

## 廚房龍頭

# 36

下拉式廚房龍頭	38
上拉式廚房龍頭	40
單把廚房龍頭	41

## 衛浴五金配件

# 46

排水P管	47
角閥	47
P管角閥組	47
銅鍛進水彎頭閥組	48
升降桿	48



## 產品尺寸圖

# 49

### 浴室龍頭

50	單把臉盆龍頭
51	單把高腳臉盆龍頭
52	單把掛牆- 淋浴浴缸龍頭
53	掛牆淋浴浴缸恆溫龍頭
53	單把掛牆淋浴雙花灑龍頭
54	掛牆恆溫- 淋浴浴缸雙花灑龍頭
54	單把落地浴缸龍頭
55	爵士 掛牆淋浴浴缸置物盒龍頭
55	爵士 (恆溫) 掛牆淋浴浴缸置物盒龍頭

### 廚房龍頭

56	單把廚房龍頭
56	單把上拉式廚房龍頭
56	單把下拉式廚房龍頭

### 衛浴五金配件

59	排水P管
59	銅鍛進水彎頭閥組
59	角閥
59	P管角閥組
60	升降桿

### 浴室配件

57	魔方系列
58	星動系列

# 來自美國

專注高階衛浴五金市場逾35年

## HUNTINGTON (海廷頓)

自1989年於美國創立，為美國星級飯店、豪宅等指定品牌；  
專注提供無鉛、環保省水與符合國際認證標準的產品。

於2016年(民國105年)開始引進台灣市場銷售，為所有家庭成員打造美好、  
永續的生活方式，致力成為環境友善、實踐綠色製程的第一衛浴品牌。

至今在北美市場耕耘超過35年，銷售足跡遍及全球。

Everything we create not only  
looks exceptional,  
but also functions that way.



Innovation  
Performance  
Water Awareness  
Family  
ESG & CSR

創新 / 性能 / 水意識 / 家庭 / 永續性發展

## 致力於滿足不同空間使用者 提供更好的生活體驗是我們的使命

我們從消費者的角度進行發想，將新的點子轉變成產品，再透過消費者試用反饋，進行設計優化，我們竭力讓每一位使用的消費者，感受良好的產品使用體驗，創造舒適美好的居家生活。

Huntington 是追求現代潮流的年輕品牌，針對台灣各種空間居家環境，進行衛浴產品的系列規劃，產品兼具設計美學及實用性，讓更多可能性及消費者的期待在衛浴空間發生。

# Save The Best For You

## 將美好帶給每位家庭成員

多年以來，  
HUNTINGTON 將「無毒工藝，永續生活」的理念落實於產品之中。

從設計到製造，我們講究每個工作流程，致力於降低用水鉛危害並確保製成低汙染；每一款 HUNTINGTON 產品都符合國際標準，榮獲各項國際認證的肯定。

這就是驅使我們能以合宜的價格、精緻的設計工藝與無毒安心的產品為所有家庭成員打造美好、永續的生活方式。

## International Standard Certification

### 國際標準認證



# CSR is part of HUNTINGTON's DNA.

## 企業社會責任： 以環境共生，與社會共榮

近年全球氣候變遷狀況加劇、極端氣候事件越趨頻繁。  
因此，HUNTINGTON 深刻了解到節能與環境保護的重要性。

我們持續投入於生產作業的環保工程，包含加強廢水處理系統、製造流程的改善及低汙染材料的使用。也展開推廣節水、環保的公益活動，致力成為環境友善、實踐綠色製程的第一衛浴品牌。



### 環境永續實踐力

減量化  
Reduce

重複使用  
Reuse

回收利用  
Recycle

## Green Energy

### 實踐綠色生產

### 降低自然資源損耗

#### 廢水回收再利用，節省水資源

透過電腦管理作業現場廢水，依性質分類及回收利用，減少水資源使用量。

#### 處理化學廢棄物，降低汙染

透過淨化技術處理製程中使用的化學藥水，降低金屬汙染物排放。

#### 低汙染材料使用

從原料著手，使用低鉛銅材料，減少銅本體中鉛的析出量，降低鉛危害人體的可能性。

#### 綠色設計，碳排減量

使用環保材料包材，減少出貨過程碳排量，降低您手中的產品碳足跡。

# ESG and CSR is part of our DNA.

由企業內部向外推動品牌永續發展  
全力發展低水、低電、低能耗的綠色生產轉型

Enterprise  
Management  
Certification  
企業管理認證



## 1979

集團母公司「和之合」創立，於台灣設立總部及研發中心。

## 1989

成立美國分公司，設立「Huntington Brass」品牌，專注高階衛浴五金市場。

## 1990

於中國設立自有工廠，整合設計到製造的一條龍體系，為顧客把關產品品質。

## 2004

導入ERP系統，提升企業的營運績效與快速反應能力。

## 2010

榮獲 cUPC品質認證、AB1953 無鉛認證，關注顧客安全與產品品質。

## 2012

獲得OHSAS 18001認證與ISO 14001認證，確保員工擁有安全且健康的工作環境；並降低生產對環境的衝擊，重視永續發展。

## 2014

引入生產自動化系統，提高製造效率和品質。

## 2017

通過台灣LF無鉛認證，提供台灣民眾經LF無鉛認證及塑料無毒的產品。

## 2021

規劃先進綠能發電及廢水回收設備，打造高效能綠色工廠。

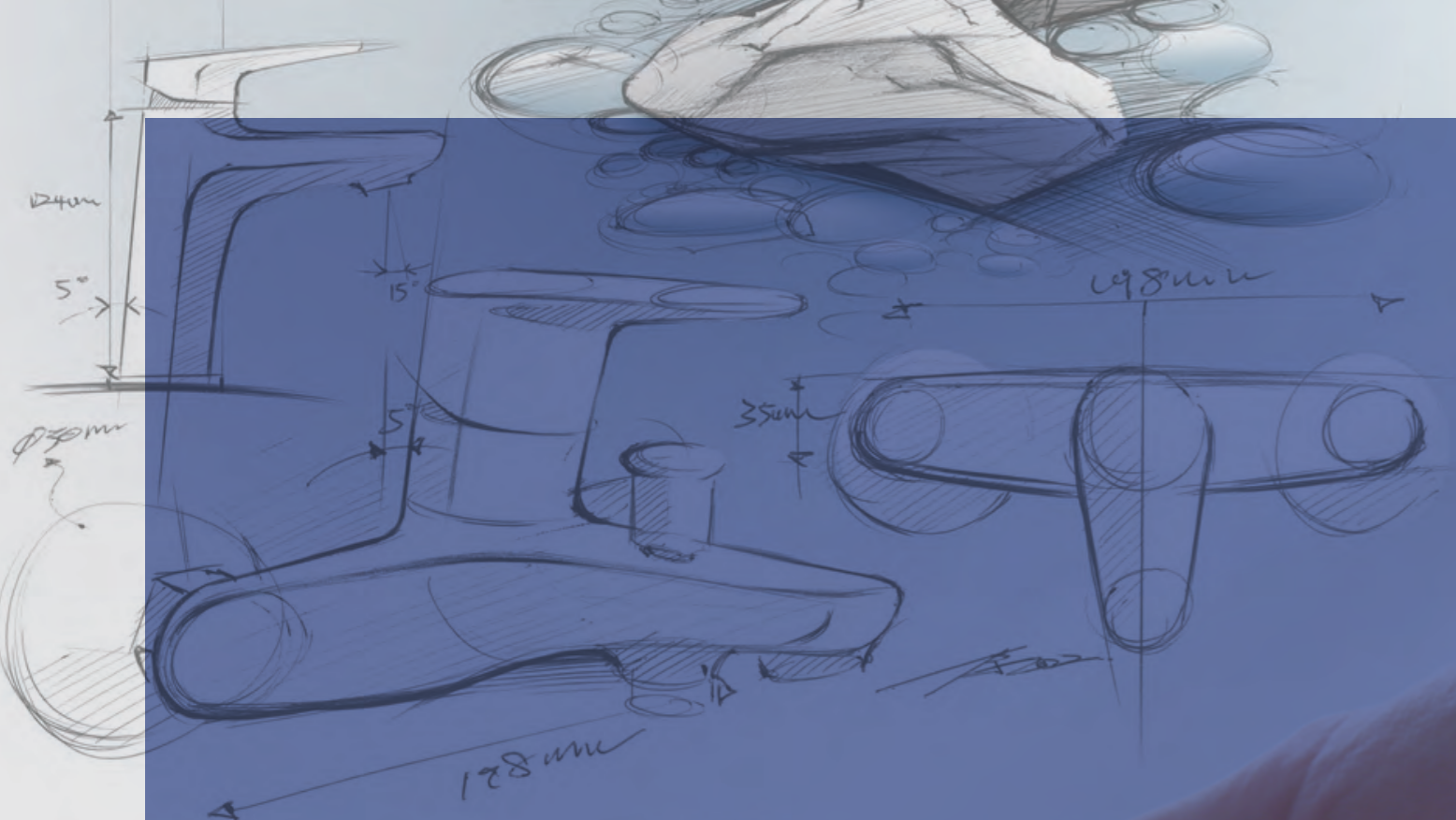

Market insight

## 創新與設計

我們提供簡單的解決方案：從健康到調溫水龍頭和配件，每一款產品都經由人體工學和功能方面的設計來開發，當你從視覺上看到了我們標誌性的曲線，到觸覺上直觀的流暢操作體驗的那一刻起，就與HUNTINGTON產生了情感上的聯結，而我們的目標就是讓所有人都能獲得創新的用水體驗。

浴室龍頭  
Bathroom  
Faucet

# Jazz 爵士

here are so many beautiful reasons to be happy.  
Transform your shower into the shower of your dreams.



Enjoy  
Relax  
Refreshing



- + Smart thermostat
- Anti-scalding design
- Easy operation
- Quick removal and installation
- Storage design



- 智慧恆溫
- 防燙設計
- 直覺操作
- 快速拆裝
- 置物設計



置物承重 <10KG

浴缸出水口  
可360°旋轉

360°

Thermostatic  
恆溫專屬

專利獨創上清洗濾網結構  
濾網清潔不費周章

全銅閥體製造

過濾網

安全防燙鎖

貼心設計安全防燙鎖  
調整溫度不怕失誤或誤觸

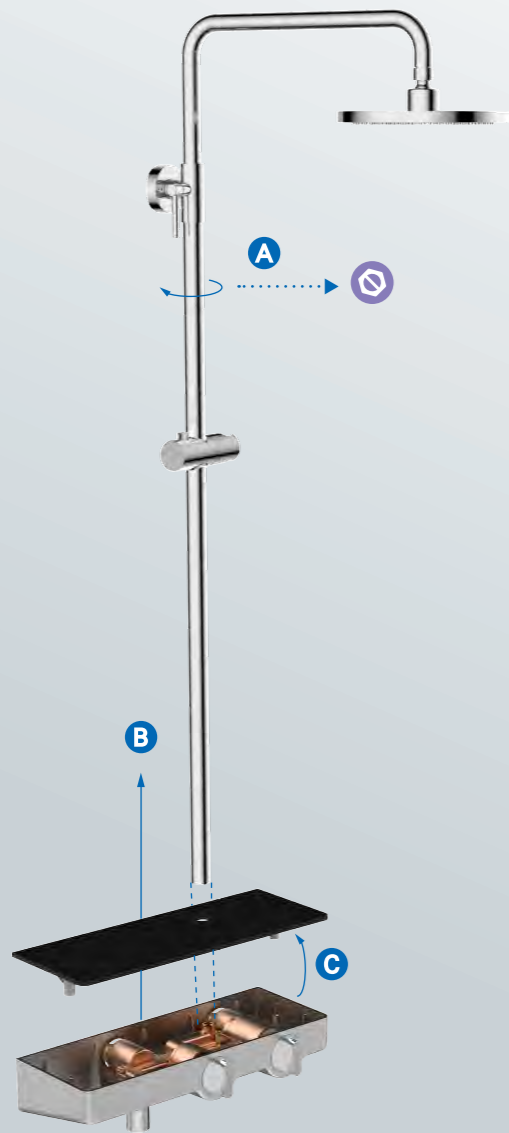

專利原裝研發安裝結構  
產品安裝，維護變得簡單易行  
全銅閥體製造，彰顯超強品質

### 快速拆裝 3 步驟

- A** 轉鬆頂噴硬管
- B** 將頂噴硬管往上抽
- C** 拆卸面蓋，進行過濾網清洗或置換



A shower wakes you up, soothes your senses or relaxes your body - and it starts the minute you step into the water.

#### ▼ 一般面板

只有選擇雙花灑的產品，  
才会有頂噴的圖示。  
溫度條標示均相同。



#### ▼ 恆溫面板

只有選擇雙花灑的產品，  
才会有頂噴的圖示。  
溫度條標示均相同。



## Jazz 爵士



### S5328901-TW 掛牆淋浴浴缸 單花灑置物盒龍頭

鋼化玻璃置物板  
金屬把手，銅本體  
旋轉浴缸出水  
陶瓷閥芯(Φ35)  
3功能手握花灑  
銀色PVC花灑軟管

\$ 9,800



### S5729001-TW 掛牆恆溫淋浴浴缸 雙花灑置物盒龍頭

鋼化玻璃置物板  
金屬把手，銅本體，旋轉浴缸出水  
旋轉式切換  
恆溫閥芯(德國Vnet)  
SUS304電鍍升降杆  
單功能頂噴(鍍鉻面蓋)  
3功能手握花灑  
銀色PVC花灑軟管  
免拆裝龍頭即可沖洗更換濾網  
以及清洗濾網

恆溫

\$ 17,800

# 浴室龍頭產品特色

## Bathroom Faucet Features



### 陶瓷閥芯

- 採用高品質陶瓷片，陶瓷片經過高壓壓制，成型後再進行精密研磨。
- 能達到50萬次開關壽命的高品質水準。通過NSF、CSA、WRAS等，國際飲用水標準。

### 銅原料主體

- 使用精煉黃銅鑄造，鉛含量 $\leq 0.25\%$ 。
- 通過對水質要求嚴苛的美國NSF飲水標準認證，保證健康，無毒。
- 銅的性質穩定，抵抗水中酸鹼物質的腐蝕，同時也具有抑菌作用，防止水中微生物的滋養。

### 表面處理

- 產品經過精拋，環保電鍍厚色澤光亮，手感細膩。
- 通過鍍層厚度，24H鹽霧及淬火等三項嚴謹的測試。
- 電鍍過程進行嚴格監控，對產生的污水進行回收，處理後循環再用，保護環境。



### 起泡器（水波器）

- 起泡器統一使用瑞士NEOPERL品牌產品。
- 產品通過NSF的cUPC、WRAS等主要國家標準。
- 使用NEOPERL起泡器的龍頭出水柔軟，不濺水。



### 密封膠體

- 水龍頭密封水的橡膠件使用EPDM無毒橡膠製成。
- 耐高溫、耐高壓，是歐美認可的無毒材料，確保飲用水的無毒、健康。

### 進水軟管

- 使用TPE無毒橡膠材料製作（優於EPDM軟管材質），符合北美NSF61-9無毒要求。
- 外層為不銹鋼編織絲，確保軟管可長期承受高水壓，且可長期使用而不生鏽。

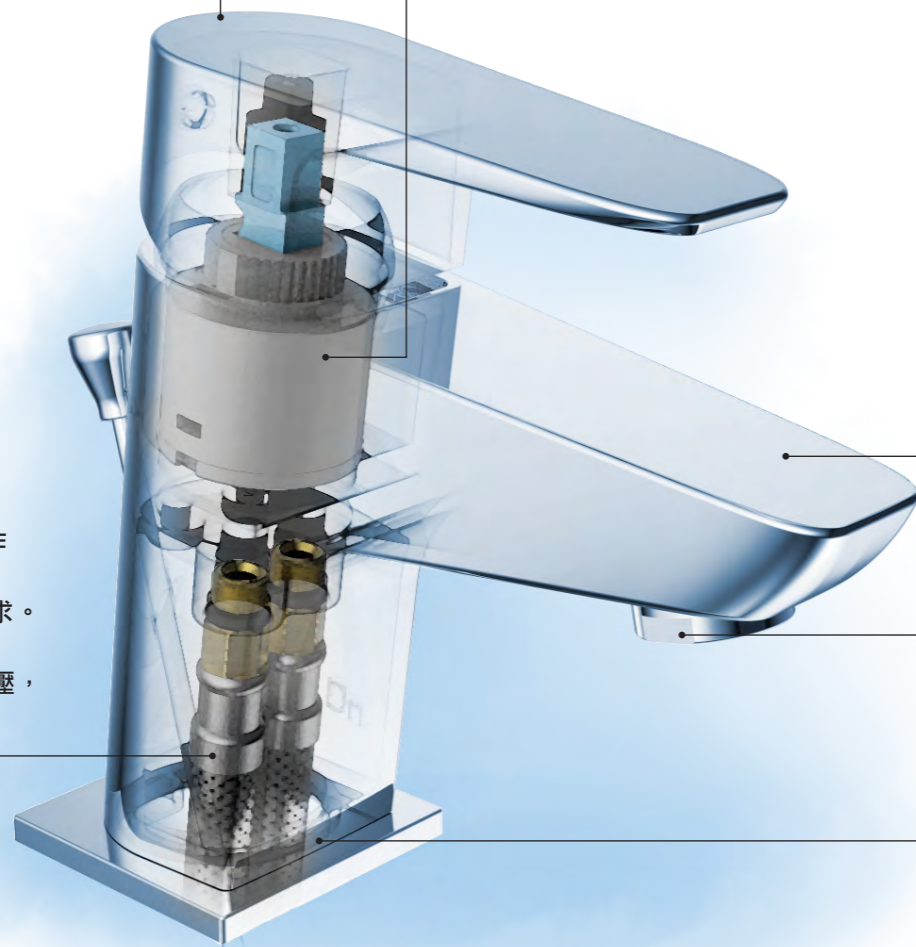



Skitter 捷克

## Skitter 捷克



**W3182401-TW4**

**單把臉盆龍頭**

金屬材質把手  
無鉛銅材質主體  
陶瓷閥芯(Φ25)  
含按壓式排水組

**\$ 6,000**



**W3182449-TW4**

**單把臉盆龍頭 (消光黑)**

金屬材質把手  
無鉛銅材質主體  
陶瓷閥芯(Φ25)  
含按壓式排水組

**\$ 8,000**



**S5382401-TW**

**單把掛牆淋浴浴缸龍頭**

金屬材質把手  
銅材質主體  
陶瓷閥芯(Φ35)  
含3功能花灑, 花灑插座  
1500mm黑色PVC花灑軟管

**\$ 8,200**



**S5382449-TW**

**單把掛牆淋浴浴缸龍頭 (消光黑)**

金屬材質把手  
銅材質主體  
陶瓷閥芯(Φ35)  
含3功能花灑, 花灑插座  
1500mm黑色PVC花灑軟管

**\$ 12,000**

# Skitter 捷克



**S5582449-TW**

掛牆淋浴雙花灑龍頭 (消光黑)

金屬材質把手  
銅材質主體  
陶瓷閥芯(φ35)  
SUS304材質升降杆  
8"單功能太陽花灑  
含3功能手握花灑  
1500mm黑色PVC花灑軟管

**\$ 16,000**



**S5882401-TW**

掛牆恆溫淋浴浴缸雙花灑龍頭

金屬材質把手，銅材質主體  
SUS304升降杆組  
左把手調節溫度  
右把手調節流量以及開關出水  
Vernet恆溫芯棒  
含3功能手握花灑  
1500mm花灑軟管  
8"單功能太陽花灑

**\$ 15,000**



**S5882449-TW**

掛牆恆溫淋浴浴缸雙花灑龍頭 (消光黑)

金屬材質把手，銅材質主體  
SUS304升降杆組  
左把手調節溫度  
右把手調節流量以及開關出水  
Vernet恆溫芯棒  
含3功能手握花灑  
1500mm黑色PVC花灑軟管  
8"單功能太陽花灑

**\$ 20,000**



# Splice 普萊斯

Playful and prudent,  
a pleasant light dance splicing fun with honesty.



# Splice 普萊斯



**W3181301-TW4**

**單把臉盆龍頭**

金屬材質把手  
無鉛銅材質主體  
陶瓷閥芯(Φ35)  
含按壓式排水組

**\$ 4,500**



**W3581301-TW4**

**單把高腳臉盆龍頭**

金屬材質把手  
無鉛銅材質主體(分離式)  
陶瓷閥芯(Φ35)  
含按壓式排水組

**\$ 6,300**



**S5381301-TW**

**單把掛牆淋浴浴缸龍頭**

金屬材質把手  
銅材質主體  
陶瓷閥芯(Φ35)  
含3功能吸氣花灑, 花灑插座  
1500mm花灑軟管

**\$ 6,000**

26

27



**W3181349-TW4**

**單把臉盆龍頭 (消光黑)**

金屬材質把手  
無鉛銅材質主體  
陶瓷閥芯(Φ35)  
含按壓式排水組

**\$ 5,800**



**W3581349-TW4**

**單把高腳臉盆龍頭 (消光黑)**

金屬材質把手  
無鉛銅材質主體(分離式)  
陶瓷閥芯(Φ35)  
含按壓式排水組

**\$ 8,300**



**S5381349-TW**

**單把掛牆淋浴浴缸龍頭 (消光黑)**

金屬材質把手  
銅材質主體  
陶瓷閥芯(Φ35)  
含3功能吸氣花灑, 花灑插座  
1500mm黑色PVC花灑軟管

**\$ 8,600**

# 普萊斯 - 掛牆恆溫龍頭

Splice - Wall Mounted Thermostatic Faucets

## 安全第一，從來就不是第二

- 智慧恆溫
- 安全定位
- 防燙設計
- 直覺操作

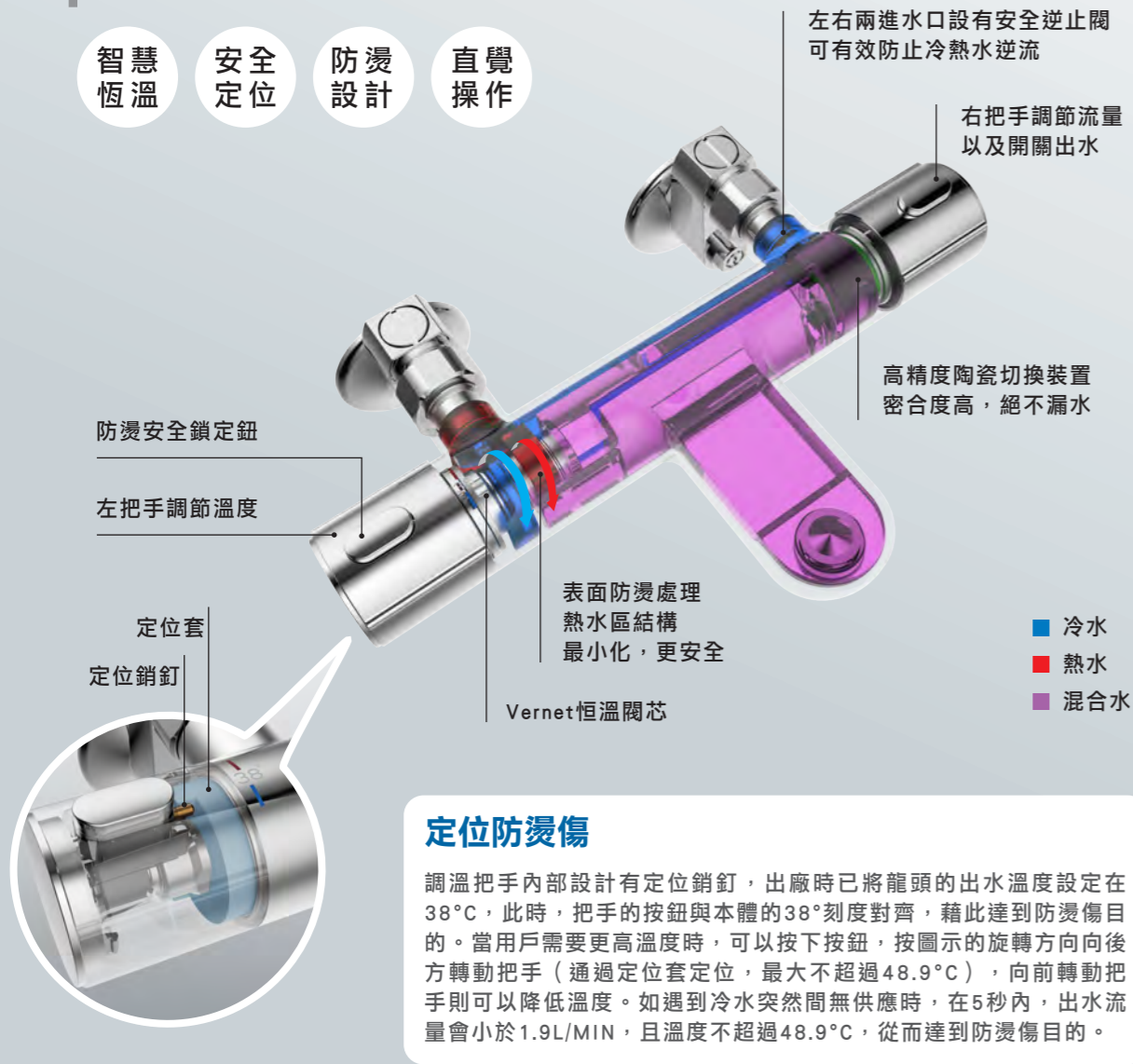

### 定位防燙傷

調溫把手內部設計有定位銷釘，出廠時已將龍頭的出水溫度設定在 38°C，此時，把手的按鈕與本體的 38° 刻度對齊，藉此達到防燙傷目的。當用戶需要更高溫度時，可以按下按鈕，按圖示的旋轉方向向後方轉動把手（通過定位套定位，最大不超過 48.9°C），向前轉動把手則可以降低溫度。如遇到冷水突然間無供應時，在 5 秒內，出水流量會小於 1.9L/MIN，且溫度不超過 48.9°C，從而達到防燙傷目的。

恆溫出水，洗的更暢快  
防燙表面，使用更安全

假設在沐浴時有家庭成員也在用水，這種情況下水溫很可能無防備的急劇增加。恆溫技術可以防止發生此類情況產生。



直徑 46mm 精巧圓柱設計



恆溫 38°C 防燙安全鎖定鈕  
不怕誤觸，讓您使用更安心



表面防燙處理  
熱水區結構最小化，更安全



※ 註：手握花灑與花灑插座款式，請依照當季配置為主

## Splice 普萊斯



### S5402401-TW1

掛牆恆溫淋浴浴缸龍頭

- 金屬材質把手
- 銅材質主體
- 陶瓷閥塑膠材質把手
- 銅材質主體
- 左把手調節溫度
- 右把手調節流量以及開關出水
- Vernet 恆溫閥芯
- 含 3 功能吸氣花灑，花灑插座
- 1500mm 花灑軟管 (Φ 35)
- 含 3 功能吸氣花灑，花灑插座
- 1500mm 黑色 PVC 花灑軟管

\$ 12,000

### S5402449-TW1

掛牆恆溫淋浴浴缸龍頭 (消光黑)

- 塑膠材質把手
- 銅材質主體
- 左把手調節溫度
- 右把手調節流量以及開關出水
- Vernet 恆溫閥芯
- 含 3 功能吸氣花灑，花灑插座
- 1500mm 黑色 PVC 花灑軟管

\$ 15,500

### S5902401-TW

掛牆恆溫淋浴浴缸雙花灑龍頭

- 金屬材質把手，銅材質主體
- 旋轉出水口，SUS304 升降杆組
- 左把手調節溫度
- 右把手調節流量以及開關出水
- Vernet 恆溫閥芯
- 含 單功能手握花灑
- 1500mm 花灑軟管
- 8" 單功能太陽花灑

\$ 14,500

# Trim 魔方



## Trim 魔方



**W3160849-TW4**

單把臉盆龍頭 (消光黑)

金屬材質把手  
無鉛銅材質主體  
陶瓷閥芯(Φ35)  
含按壓式排水組

\$ 6,500



**S5380549-TW**

單把掛牆淋浴浴缸龍頭 (消光黑)

金屬材質把手  
銅材質主體  
陶瓷閥芯(Φ35)  
含單功能吸氣花灑, 花灑插座  
1500mm黑色PVC花灑軟管

\$ 9,800



**W3560849-TW4**

單把高腳臉盆龍頭 (消光黑)

金屬材質把手  
無鉛銅材質主體  
陶瓷閥芯(Φ35)  
含按壓式排水組

\$ 9,200



**S5780549-TW**

單把掛牆淋浴雙花灑龍頭 (消光黑)

金屬材質把手  
銅材質主體  
陶瓷閥芯(Φ35)  
SUS304材質升降杆  
8"單功能太陽花灑  
單功能手握花灑  
1500mm黑色PVC花灑軟管

龍頭本體至頂噴高度: 1000mm

\$ 13,000



## Ascend 飛揚



**W8181838-TW4**

單把臉盆龍頭 (鍍鉻+消光黑)

金屬材質把手  
無鉛銅材質主體  
陶瓷閥芯(Φ35)  
含按壓式排水組

\$ 7,500



**S5381849-TW**

單把掛牆淋浴浴缸龍頭 (鍍鉻+消光黑)

金屬材質把手  
銅材質主體  
陶瓷閥芯(Φ35)  
含3功能手握花灑, 花灑插座  
1500mm黑色PVC花灑軟管

\$ 11,200

## Glide 加德



**W8129101-TW4**

單把臉盆龍頭

金屬材質把手  
金屬材質主體, 無鉛銅水路  
陶瓷閥芯(Φ35)  
含按壓式排水組

\$ 3,600



**S5381201-TW1**

單把掛牆淋浴浴缸龍頭

金屬材質把手  
銅材質主體  
陶瓷閥芯(Φ35)  
含單功能花灑, 花灑插座  
1500mm花灑軟管

\$ 4,300



**S5381601-TW**

單把掛牆淋浴浴缸龍頭

金屬材質把手  
銅材質主體  
陶瓷閥芯(Φ35)  
含3功能花灑, 花灑插座  
1500mm花灑軟管

\$ 5,000



## Dazzle 迪佐

工程  
產品



**W3180601-TW4**  
單把臉盆龍頭  
金屬材質把手  
無鉛銅材質主體  
陶瓷閥芯(Φ35)  
含按壓式排水組  
\$ 3,000

工程  
產品



**S5380601-TW**  
單把掛牆淋浴浴缸龍頭  
金屬材質把手  
銅材質主體  
陶瓷閥芯(Φ35)  
含單功能花灑, 花灑插座  
1500mm花灑軟管  
\$ 4,000

## Vogue 樂活



**W3180101-TW4**  
單把臉盆龍頭  
金屬材質把手  
無鉛銅材質主體  
陶瓷閥芯(Φ35)  
含按壓式排水組  
\$ 3,500



**W3290101-TW4**  
單把臉盆龍頭  
金屬材質把手  
無鉛銅材質主體  
陶瓷閥芯(Φ35)  
含按壓式排水組  
\$ 4,200



**S5380101-TW**  
單把掛牆淋浴浴缸龍頭  
金屬材質把手  
銅材質主體  
陶瓷閥芯(Φ35)  
含單功能花灑, 花灑插座  
1500mm花灑軟管  
\$ 4,800



## Rotunda 星動



**S7660701-TW**  
單把落地浴缸龍頭  
金屬材質把手  
銅材質主體  
陶瓷閥芯(Φ35)  
塑膠手握花灑  
1500mm花灑軟管  
\$ 18,000

## Minimalism Across

Design demands meet different situations in the modern kitchen. The faucet is excitingly slim on the kitchen island. The kitchen faucet, with its consistent design, in the trendy Matte Black. The selection completes many kitchen concepts.

廚房龍頭  
Kitchen



讓簡約之現代美感、良好的操作感受；  
伴隨您每一個揮灑廚藝的時刻。



# 單把下拉式廚房龍頭

廚房龍頭出水流量

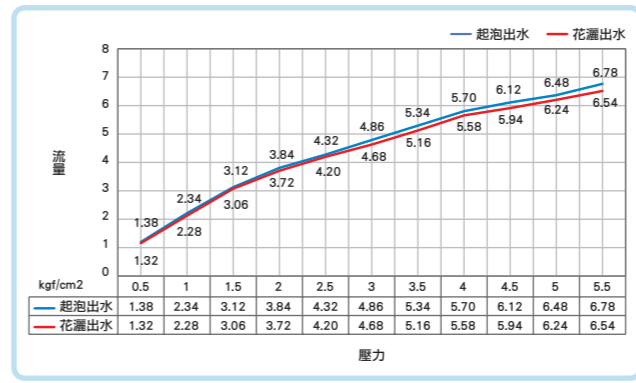

## K1830449-TWJ

金屬材質把手  
360°旋轉出水口  
金屬材質主體，無鉛銅水路  
陶瓷閥芯(Φ25)  
需求工作水壓：>2.5公斤  
兩功能下拉式噴頭

\$ 9,000

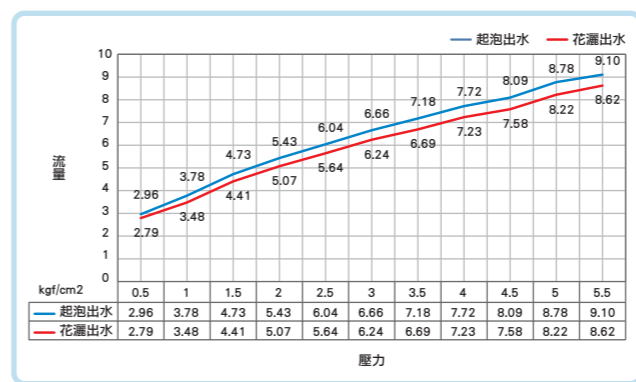

## K1960701-TWYU

金屬材質把手  
360度旋轉出水口  
金屬材質主體，無鉛銅水路  
陶瓷閥芯(Φ35)  
兩功能下拉式噴頭

\$ 6,200

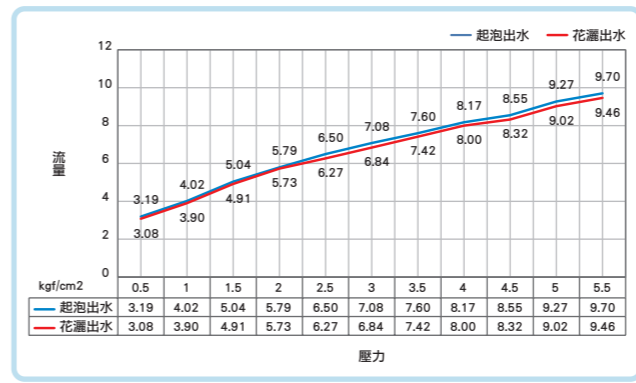

## K1802101-TWMJ

金屬材質把手  
360度旋轉出水口  
金屬材質主體，無鉛銅水路  
陶瓷閥芯(Φ35)  
兩功能下拉式噴頭

\$ 7,200

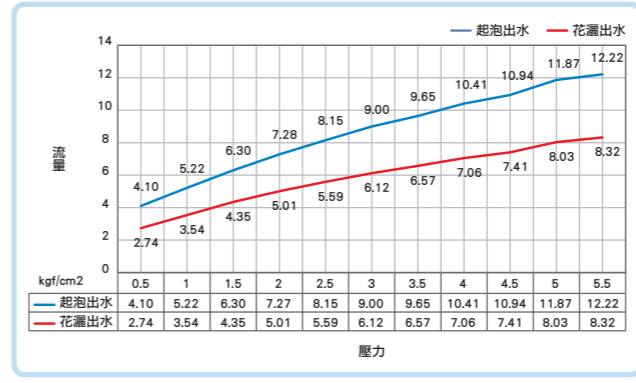

## K1902149-TWMP

金屬材質把手  
360度旋轉出水口  
金屬材質主體，無鉛銅水路  
陶瓷閥芯(Φ35)  
兩功能下拉式噴頭

\$ 12,000

### 單把下拉式廚房龍頭

**兩功能下拉式噴頭**  
向下抽拉花灑噴頭與靈活可輕易彎曲使用軟管。您可輕鬆且柔順的僅靠手抽的操作來切換水柱型式。

360°旋轉

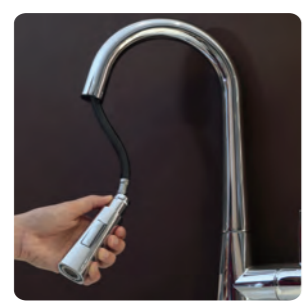

### 兩功能下拉式噴頭

花灑頭操作簡易，僅以指尖即可控制出水型式，快速輕鬆切換。

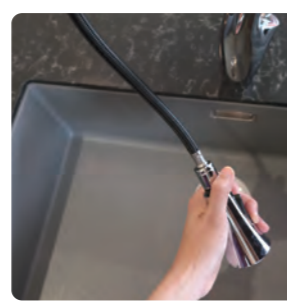

### 彈簧管

靈活性佳的彈簧管，提供給您操作上最優的自由度。

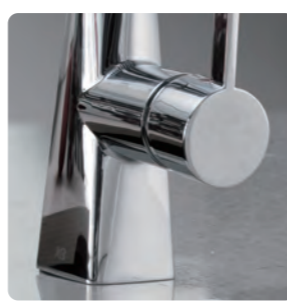

### 金屬材質主體

以簡約的元素營造前衛的質感。

# 單把上拉式廚房龍頭

小空間廚房，不再找不到適合的龍頭了！



多功能不占空間，90°左右旋轉，花灑噴頭可抽取手握使用，兩段式切換花灑，讓您輕鬆使用無負擔，享受流暢的廚房使用體驗。

## 兩功能上拉式噴頭

向外抽拉花灑噴頭與靈活可輕易彎曲使用軟管。您可輕鬆且柔順的僅靠手抽的操作來切換水柱型式。

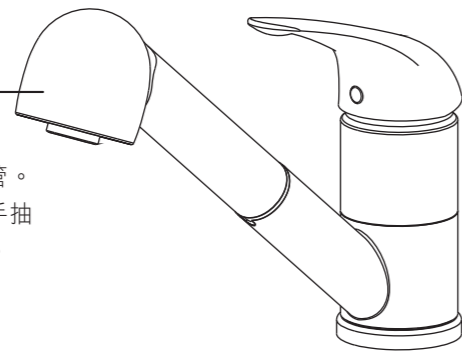

柱狀柔和起泡出水



花灑強力出水



# 單把上拉式廚房龍頭

廚房龍頭出水流量

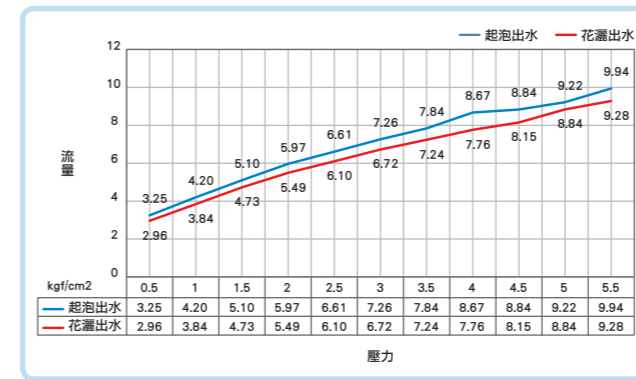

## K1680001-TWQ

金屬材質把手  
90度旋轉出水口  
金屬材質主體，無鉛銅水路  
90度陶瓷閥芯(Φ35)  
兩功能抽拉式噴頭

\$ 3,800

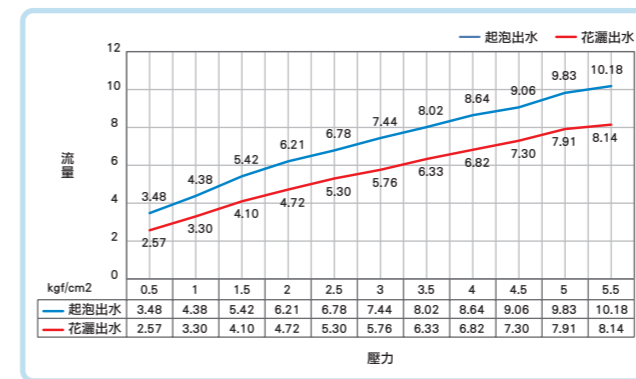

## K1623901-TWPF1

金屬材質把手  
金屬材質主體，無鉛銅水路  
陶瓷閥芯(Φ25)  
需求工作水壓：> 2.5公斤  
兩功能抽拉式噴頭

\$ 4,800

# 單把廚房龍頭



## K1280201-TW

金屬材質把手  
360度旋轉出水口  
無鉛銅材質主體  
陶瓷閥芯(Φ35)

\$ 4,000



浴室配件  
Bathroom  
Accessories



**MATTE BLACK**

From modern to classic.  
I imposed black; it is still going strong today, for black  
wipes out everything else around. -Coco Chanel

Trim 魔方

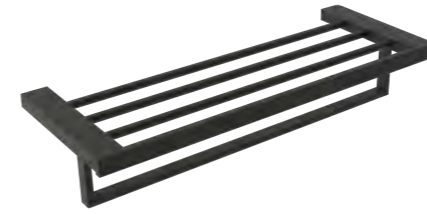

**Y1382649-TW**  
帶置物功能毛巾桿  
不銹鋼材質主體  
W600 x D230 x H118  
\$ 5,800



**Y1482649-TW**  
毛巾桿  
不銹鋼材質主體  
W190 x D81 x H33  
\$ 1,350

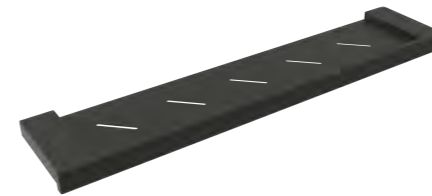

**Y3182649-TW**  
置物架  
不銹鋼材質主體  
W580 x D126 x H25  
\$ 2,200

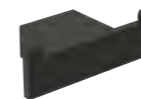

**Y1782649-TW**  
掛衣鉤  
不銹鋼材質主體  
W90 x D45 x H28  
\$ 680



**Y2382649-TW**  
帶置物功能毛巾桿  
不銹鋼材質主體  
W600 x D230 x H118  
\$ 1,680



# Rotunda 星動



**Y1180201-TW1**  
單毛巾桿  
鋅合金材質主體  
W648 x D83 x H48  
\$ 1,200

**Y1180249-TW1**  
單毛巾桿 (消光黑)  
鋅合金材質主體  
W648 x D83 x H48  
\$ 1,600



**Y1880201-TW**  
雙掛衣鉤  
金屬材質主體  
D55 Ø48  
\$ 500

**Y1880249-TW**  
雙掛衣鉤 (消光黑)  
金屬材質主體  
D55 Ø48  
\$ 750



**Y3380237-TW**  
置物架  
不銹鋼  
W297 x D127 x H76  
\$ 1,700



**Y3380249-TW**  
置物架 (消光黑)  
不銹鋼  
W297 x D127 x H76  
\$ 2,600

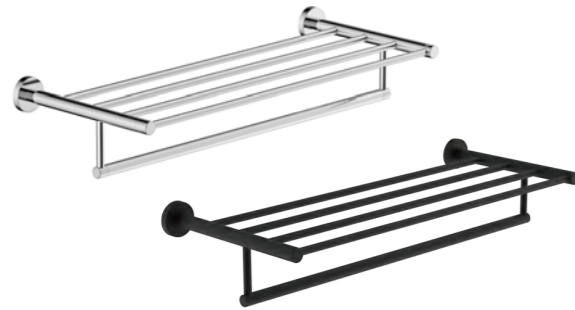

**Y1380201-TW1**  
單毛巾桿  
銅材質主體  
W608 x D244 x H112  
\$ 3,800

**Y1380249-TW1**  
單毛巾桿 (消光黑)  
銅材質主體  
W608 x D244 x H112  
\$ 5,000



**Y2380201-TW2**  
紙巾架  
鋅合金材質主體  
W138 x D66 x H108  
\$ 1,000

**Y2380249-TW2**  
紙巾架 (消光黑)  
鋅合金材質主體  
W138 x D66 x H108  
\$ 1,450



**Y3280237-TW**  
轉角籃  
不銹鋼  
W290.4 x D230 x H76  
\$ 1,800



**Y3280249-TW**  
轉角籃 (消光黑)  
不銹鋼  
W290.4 x D230 x H76  
\$ 2,800



**Y1480201-TW1**  
毛巾環  
銅材質主體  
W152 x D67 x H171  
\$ 600



**Y1480249-TW1**  
毛巾環 (消光黑)  
銅材質主體  
W152 x D67 x H171  
\$ 900

# Bath Accessories

衛浴五金配件

## Fitting or Drain Assemblies 配件、排水系統

### 排水P管

---



**P0444401-TW**

排水P管

SUS304不銹鋼材質

\$ 600

### 角閥

---



**P0142101-TW**

角閥

SUS304不銹鋼材質 (不鏽鋼拉絲)

\$ 240



**P0242428-TW1**

角閥

SUS304不銹鋼材質 (2/組)

\$ 600

### P管角閥組

---



**P0444401-TW1**

P型排水管

SUS304不銹鋼材質

角閥

SUS304不銹鋼材質 (不鏽鋼拉絲)

\$ 858

## Copper Forged Elbow 銅鍛進水彎頭



快速拆裝

快速拆裝，方便清洗

A 止水閥關閉後，不需要關閉自來水總閥便可以拆卸、更換、維修龍頭。

在關閉 A 止水閥後，通過拆卸 C 接頭，可以達到不需要拆卸龍頭就可以沖洗更換 B 濾網。

目前市場大部分的掛牆淋浴、浴缸龍頭，都需要關閉總閥或關閉止水閥後，拆卸整個龍頭才能沖洗進水濾網。

P0642101-TW

無鉛銅材質  
帶止水開關  
帶濾網  
(2/組)

\$ 980

## Wall Bar 升降桿



P0230401-TW1  
不銹鋼升降桿  
\$ 890



P0230449-TW1  
不銹鋼升降桿 (消光黑)  
\$ 1,780



P1230101-TW1  
不銹鋼升降桿  
\$ 1,190



P1230149-TW1  
不銹鋼升降桿 (消光黑)  
\$ 2,180

# Product Dimensions

## 產品尺寸

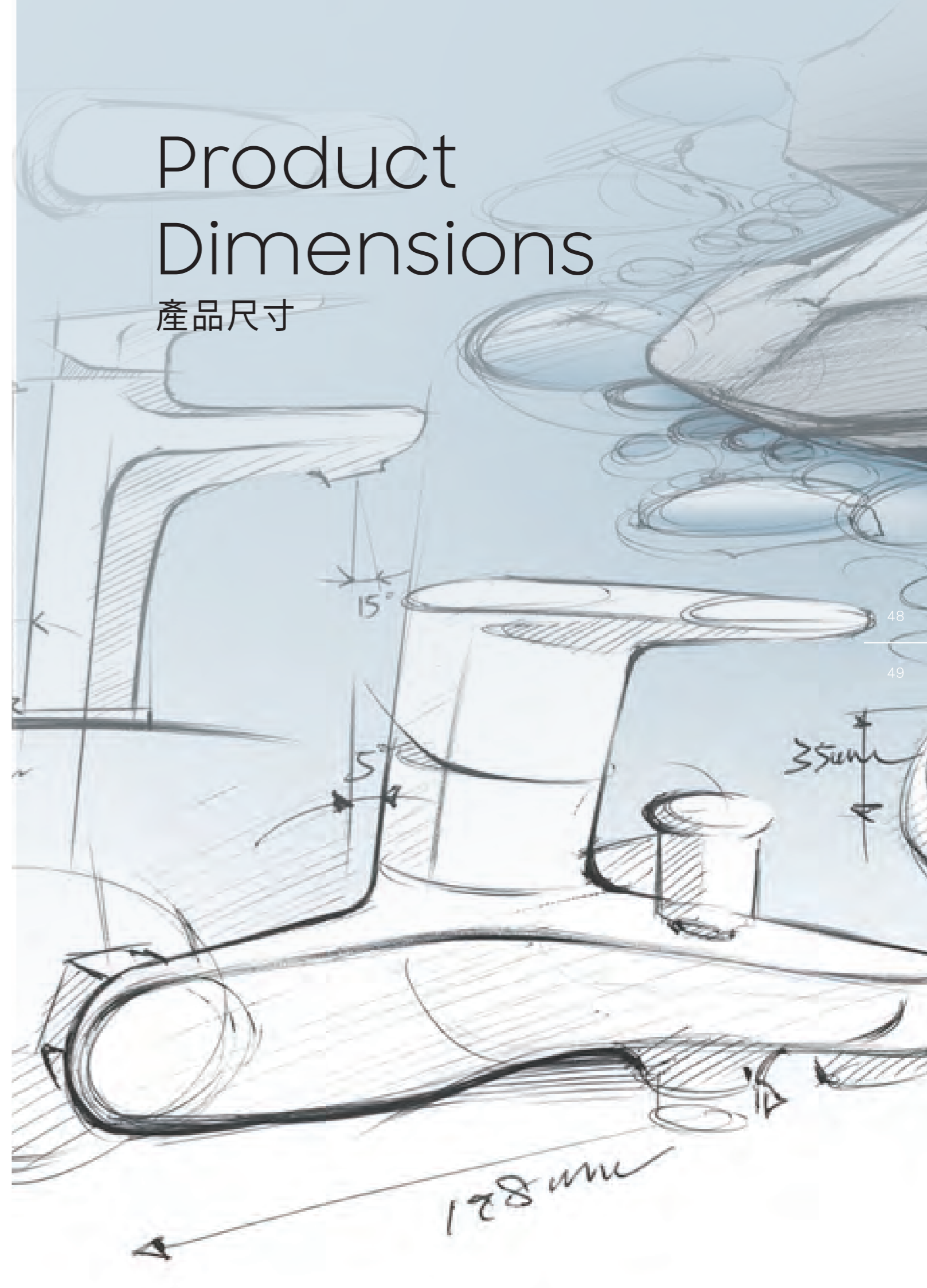

# Bothroom 浴室龍頭

## 單把臉盆龍頭



**W3180601-TW4** 35  
Dazzle 迪佐  
D148 x H148 Ø55



**W3180101-TW4** 34  
Vogue 樂活  
D124 x H139 Ø55



**W3290101-TW4** 34  
Vogue 樂活  
D181 x H164 Ø55



**W8181838-TW4** 32  
Ascend 飛揚  
鍍鎳+消光黑  
D168 x H165 Ø55

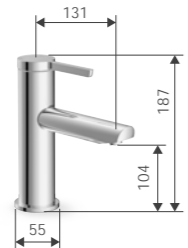

**W8129101-TW4** 33  
Glide 加德  
D178 x H187 Ø55

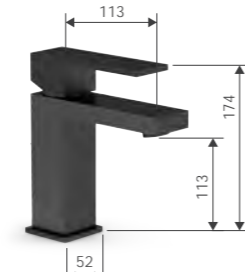

**W3160849-TW4** 31  
Trim 魔方  
消光黑  
D159 x H174 □52



**W3181301-TW4** 27  
Splice 普萊斯  
D157 x H169 Ø55



**W3181349-TW4** 27  
Splice 普萊斯  
消光黑  
D157 x H169 Ø55

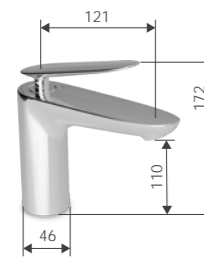

**W3182401-TW4** 23  
Skitter 捷克  
D167 x H172 Ø46



**W3182449-TW4** 23  
Skitter 捷克  
消光黑  
D167 x H172 Ø46

## 單把高腳臉盆龍頭

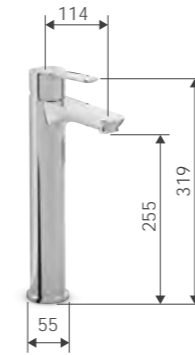

**W3581301-TW4** 27  
Splice 普萊斯  
D157 x H319 Ø55



**W3581349-TW4** 27  
Splice 普萊斯  
消光黑  
D157 x H319 Ø55



**W3560849-TW4** 31  
Trim 魔方  
消光黑  
D159 x H314 □52

# Bothroom 浴室龍頭

## 單把掛牆-淋浴浴缸龍頭

掛牆龍頭  
掛牆安裝中心距離建議152mm 

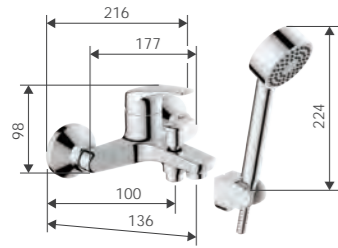

**S5380601-TW** 35  
Dazzle 迪佐  
W216 x D156 x H118



**S5381201-TW1** 33  
Glide 加德  
W215 x D198 x H113

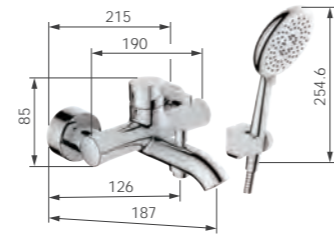

**S5381601-TW** 33  
Glide 加德  
W215 x D198 x H109

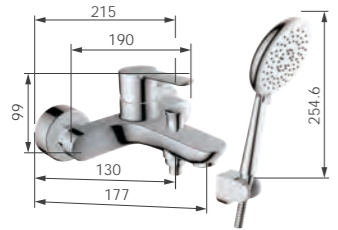

**S5381301-TW** 27  
Splice 普萊斯  
W215 x D200 x H114



**S5381349-TW** 27  
Splice 普萊斯  
消光黑  
W215 x D200 x H114

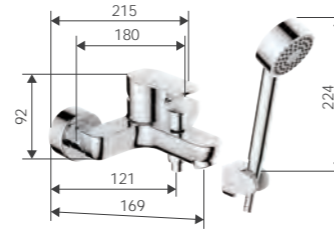

**S5380101-TW** 34  
Vogue 樂活  
W215 x D188 x H107

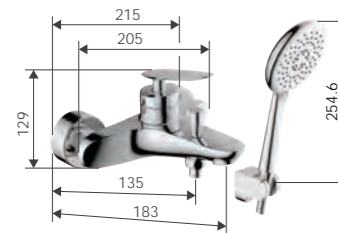

**S5382401-TW** 23  
Skitter 捷克  
W215 x D206 x H130



**S5382449-TW** 23  
Skitter 捷克  
消光黑  
W215 x D206 x H130



**S5381849-TW** 32  
Ascend 飛揚  
鍍鉻+消光黑  
W215 x D206 x H106

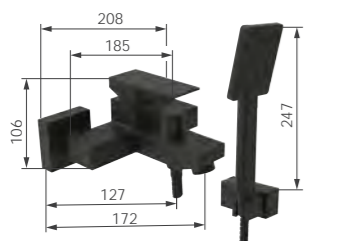

**S5380549-TW** 31  
Trim 魔方  
消光黑  
W208 x D185 x H101

## 掛牆淋浴浴缸恒溫龍頭

掛牆龍頭  
掛牆安裝中心距離建議152mm 

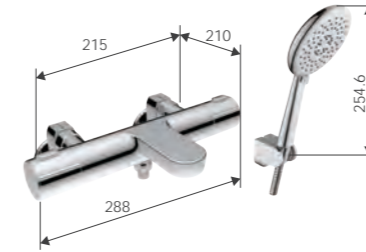

**S5402401-TW1** 29  
Splice 普萊斯  
W288 x D210 x H100  
牆面至浴缸出水口中心距離 D191

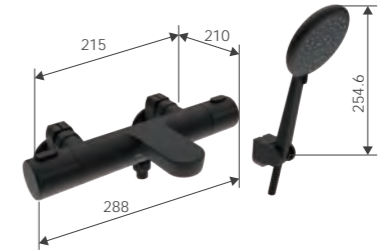

**S5402449-TW1** 29  
Splice 普萊斯  
消光黑  
W288 x D210 x H100  
牆面至浴缸出水口中心距離 D191

## 單把掛牆淋浴雙花灑龍頭

掛牆龍頭  
掛牆安裝中心距離建議152mm 

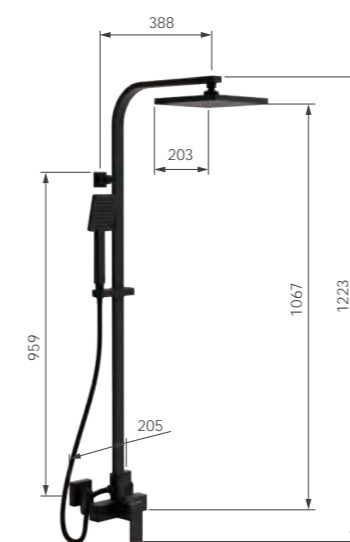

**S5780549-TW** 31  
Trim 魔方  
消光黑  
牆面至頂噴中心點距離 D388

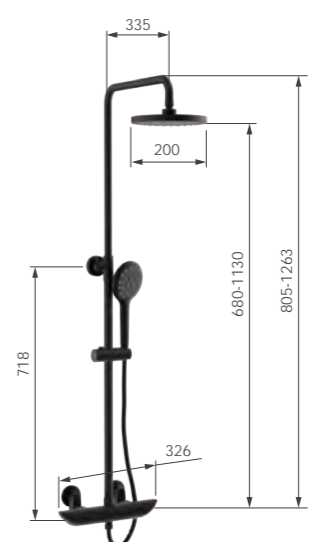

**S5582449-TW** 24  
Skitter 捷克  
消光黑  
牆面至頂噴中心點距離 D416.5

# Bothroom 浴室龍頭

## 掛牆恆溫-淋浴浴缸雙花灑龍頭

掛牆龍頭  
掛牆安裝中心距離建議152mm 

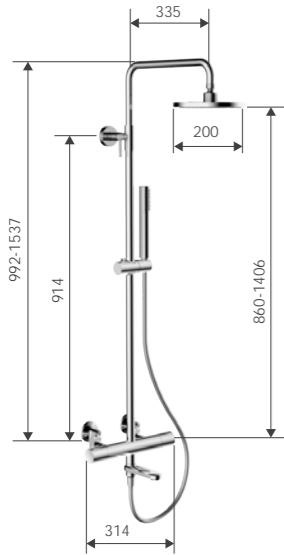

**S5902401-TW** 29  
Splice 普萊斯  
牆面至頂噴中心點距離 D437

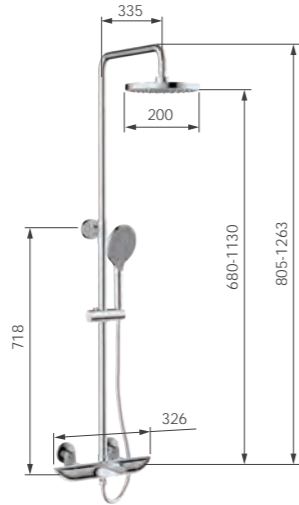

**S5882401-TW** 24  
Skitter 捷克  
牆面至頂噴中心點距離 D416.5

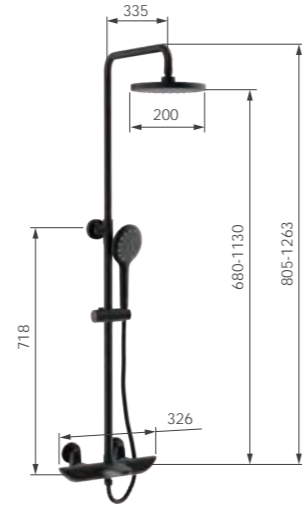

**S5882449-TW** 24  
Skitter 捷克  
消光黑  
牆面至頂噴中心點距離 D416.5

掛牆龍頭  
掛牆安裝中心距離建議152mm 

## 掛牆淋浴浴缸-單花灑/雙花灑置物盒龍頭

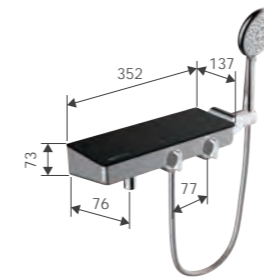

**S5328901-TW** 19  
Jazz 爵士  
單花灑  
W350 x D156 x H100  
牆面至浴缸出水口中心距離 D76

## 掛牆恆溫淋浴浴缸-單花灑/雙花灑置物盒龍頭



**S5729001-TW** 19  
Jazz 爵士  
雙花灑  
牆面至頂噴中心點距離 D384  
牆面至浴缸出水口中心距離 D76

## 單把落地浴缸龍頭

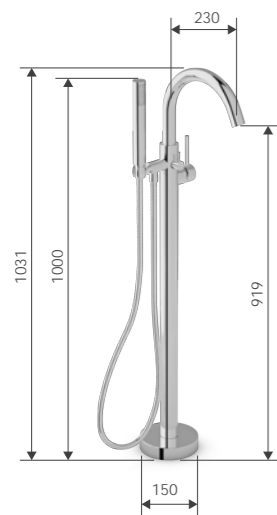

**S7660701-TW** 35  
Rotunda 星動  
本體中心點至出水口中心點距離 D230

# Kitchen 廚房龍頭

## 單把廚房龍頭



**K1280201-TW** 41  
D233 x H335 Ø56

## 單把上拉式廚房龍頭

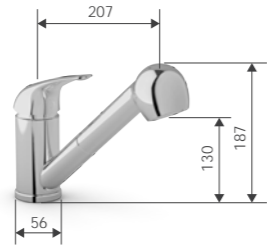

**K1680001-TWQ** 41  
D259 x H187 Ø56

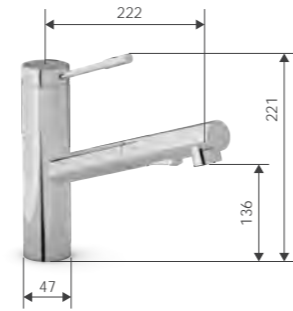

**K1623901-TWPF1** 41  
D259 x H221 Ø47

## 單把下拉式廚房龍頭



**K1960701-TWYU** 39  
D258 x H394 Ø52



**K1802101-TWMJ** 39  
D250 x H430 Ø58



**K1830449-TWJ** 39  
消光黑  
D257 x H439 Ø52



**K1902149-TWMP** 39  
消光黑  
D253 x H440 □54

# Bathroom Accessories 浴室配件

## 魔方系列

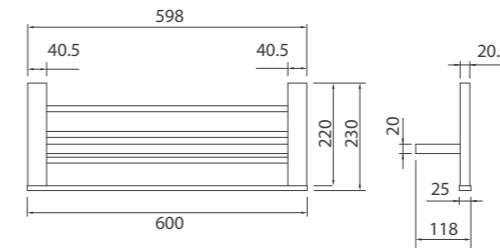

**Y1382649-TW** 43  
Trim 魔方  
帶置物功能毛巾桿

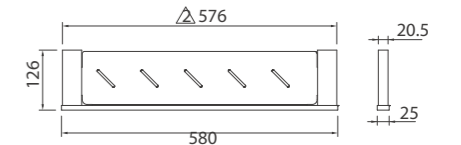

**Y3182649-TW** 43  
Trim 魔方  
置物架

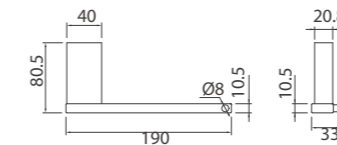

**Y1482649-TW** 43  
Trim 魔方  
毛巾桿

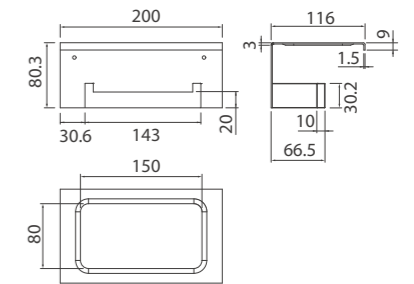

**Y2382649-TW** 43  
Trim 魔方  
帶置物功能紙巾架

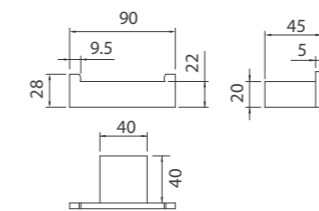

**Y1782649-TW** 43  
Trim 魔方  
掛衣鉤

# Bathroom Accessories 浴室配件

## 星動系列

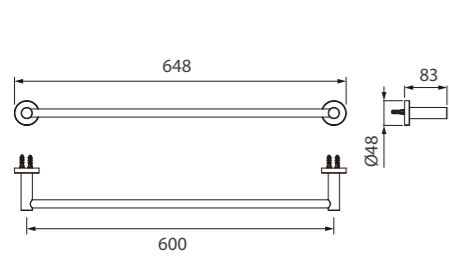

**Y1180201-TW1**  
**Y1180249-TW1**  
Rotunda 星動  
單毛巾桿

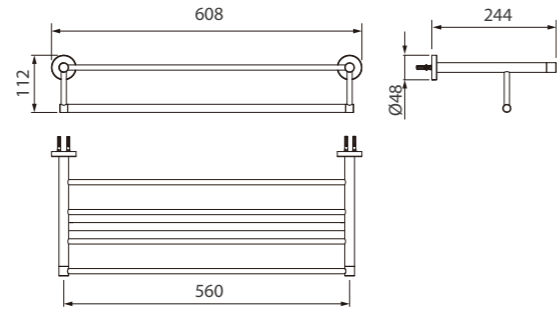

**Y1380201-TW1**  
**Y1380249-TW1**  
Rotunda 星動  
雙層毛巾桿

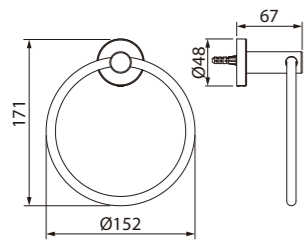

**Y1480201-TW1**  
**Y1480249-TW1**  
Rotunda 星動  
毛巾環

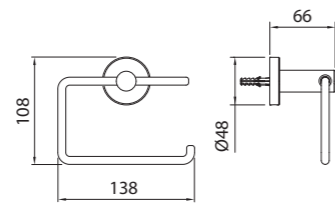

**Y2380201-TW2**  
**Y2380249-TW2**  
Rotunda 星動  
紙巾架

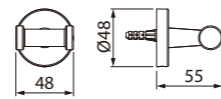

**Y1880201-TW**  
**Y1880249-TW**  
Rotunda 星動  
雙掛衣鉤

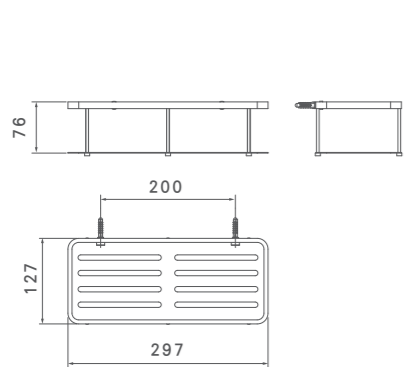

**Y3380237-TW**  
**Y3380249-TW**  
Rotunda 星動  
不鏽鋼置物架

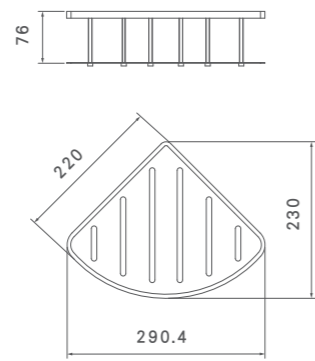

**Y3280237-TW**  
**Y3280249-TW**  
Rotunda 星動  
不鏽鋼轉角藍

## 排水P管

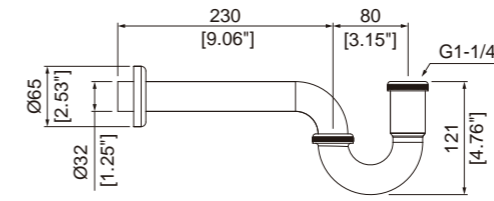

**P0444401-TW** 47

## 銅鍛進水彎頭

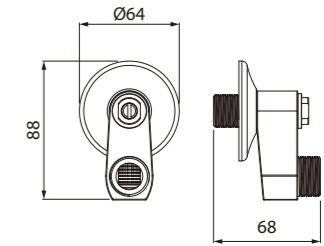

**P0642101-TW** 48

## 角閥

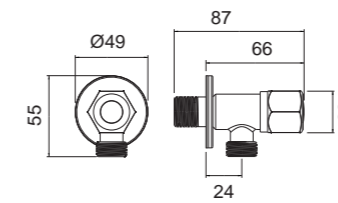

**P0142101-TW** 47

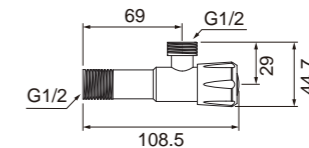

**P0242428-TW1** 47

## P管角閥組

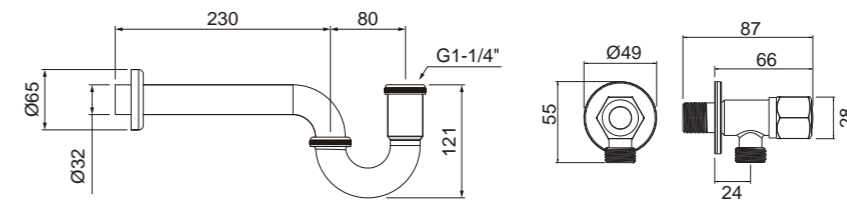

**P0444401-TW1** 47

# Bath Accessories 衛浴五金配件

## 升降桿

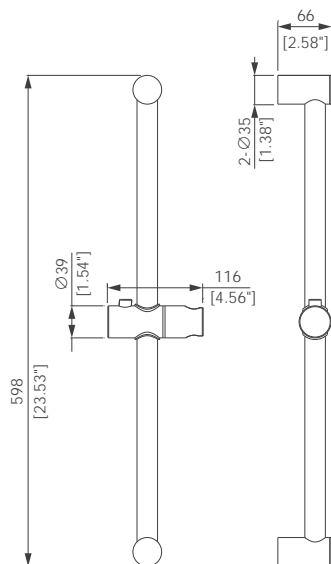

**P0230401-TW1**  
**P0230449-TW1**  
不鏽鋼升降桿

48

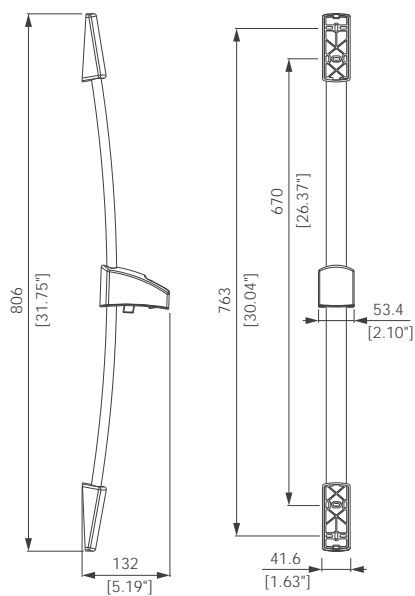

**P1230101-TW1**  
**P1230149-TW1**  
不鏽鋼升降桿

48

 HUNTINGTON



Happy you way.  
Better your life.



106台北市大安區敦化南路二段98號5樓之1

TEL : 02-2707-6126

服務專線 : 0800-522-588

服務信箱 : service.tw@hbfaucet.com



[www.hbfaucet.com](http://www.hbfaucet.com)



[hbfaucet](https://www.facebook.com/hbfaucet)



[huntington\\_taiwan](https://www.instagram.com/huntington_taiwan)



[@huntington7532](https://www.youtube.com/@huntington7532)