



省電 · 靜音 · 新生活

台達通風系統產品

工程版





關於台達

經營使命

環保 節能 愛地球

台達集團由鄭崇華先生創立於 1971 年，為全球提供電源管理與散熱解決方案，並自 2002 與 2006 年起，台達電源產品與無刷直流風扇與其他多項產品領域居世界級重要地位。面對日益嚴重的氣候變遷，台達長期關注環境議題，秉持「環保 節能 愛地球」的經營使命，持續開發創新節能產品及解決方案、不斷戮力提升產品的能源轉換效率，以減輕全球暖化對人類生存的衝擊。

實踐企業社會責任

台達自成立以來，在經營績效、技術研發及履行企業社會責任等方面表現屢獲殊榮。

Member of

Dow Jones Sustainability Indices

Powered by the S&P Global CSA

2011-2023
道瓊永續指數之
「世界指數」

2012, 2015, 2018-2022
產業最高分

MSCI



2023

MSCI ESG Leaders
Indexes Constituent

2013 - 2023 連續入選MSCI
ACWI ESG 領導者指數
新興市場 ESG ACWI 領導者指數
台灣 ESG 領導者指數

台北企業總部

LEED 白金級
EEWH 鑽石級
WELL 健康 - 安全評價

台北瑞光大樓 2

LEED 白金級
EEWH 鑽石級
淨零建築



CDP

氣候變遷 累積 8 年領導等級
A List 2020, 2022, 2023
水安全 A List 2020 - 2023
供應鏈議合 領導者 2017 - 2023

品牌承諾 Smarter. Greener. Together.

台達持續透過多元方式順應變動的世界，並積極落實品牌承諾：「Smarter. Greener. Together.」，這不只象徵了台達對自身的要求，也代表對股東、客戶與員工的承諾。「Smarter」代表台達在電源效率與可再生能源的核心技術能力，「Greener」則是台達創立以來堅持「環保 節能 愛地球」的企業經營使命，「Together」是台達的經營哲學，與客戶建立長期夥伴關係。

綠建築倡導者

台達於 2006 年率先於臺南科學園區打造全臺第一座通過臺灣綠建築九項指標的黃金級企業廠辦—臺南廠（2009 年升為鑽石級），不僅較傳統建築更節能，也為員工帶來更健康舒適的工作環境。此後，台達主動承諾未來所有新建廠辦均落實綠建築設計與理念。

2006 至 2023 年間，共打造 / 捐建 34 棟綠建築以及 2 座認證綠色資料中心；2023 年經認證的綠建築，共節電 4,326 萬度電、約當減少 22,694 公噸碳排放。

台達綠建築



台北企業總部
LEED 白金級
EEWH 鑽石級
WELL健康-安全評價

台北瑞光大樓2
LEED 白金級
EEWH 鑽石級
淨零建築



桃園研發中心
LEED 黃金級
EEWH 黃金級
WELL健康-安全評價

- ▲ 桃園五廠 | LEED 黃金級/EEWH 黃金級
- ▲ 中壢五廠 | LEED 黃金級/智慧建築黃金級
- ▲ 中壢研發中心 | LEED 黃金級
- ▲ 台中廠 | LEED 黃金級/EEWH 黃金級
WELL健康-安全評價
- ▲ 台南廠一期 | EEWH 鑽石級/
WELL健康-安全評價
- ▲ 台南廠二期 | EEWH 鑽石級
- ▲ 台南二廠 | LEED 黃金級
- ▲ 台達總部台北資料中心 |
全球首座LEED V4 ID+C 白金級認證
- ▲ 上海研發中心 | LEED 黃金級/
WELL健康-安全評價
- ▲ 北京辦公大樓 | LEED 銀級
- ▲ 泰國五廠 | EEWH-OS 鑽石級
- ▲ 泰國七廠 | LEED 黃金級
- ▲ 日本赤穗園區 | LEED 黃金級
- ▲ 美洲總部大樓 | LEED 零耗能/LEED 白金級/
WELL健康-安全評價
- ▲ EMEA 總部大樓 | BREEAM Very Good
- ▲ 荷蘭Helmond大樓 | LEED 黃金級
- ▲ 印度 Rudrapur 廠 | LEED 黃金級
- ▲ 印度 Gurgaon 廠 | LEED 白金級
- ▲ 印度 Mumbai 大樓 | LEED 白金級
- ▲ 吳江資料中心 | LEED v4 ID+C 黃金級

捐建綠建築

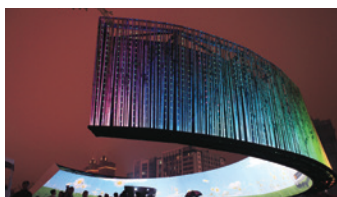

台達永續之環
首例通過建築
碳足跡稽核建物

- ▲ 蘭花屋 2014 國際綠建築競賽四項大獎
- ▲ 成功大學 孫運璿綠建築研究大樓
- ▲ 成功大學 台達大樓
- ▲ 中央大學 國鼎光電大樓
- ▲ 清華大學 台達館
- ▲ 台中一中 校史館



高雄那瑪夏民權國小
EEWH 鑽石級

- ▲ 四川楊家鎮台達陽光小學
- ▲ 四川龍門鄉台達陽光初級中學
- ▲ 江蘇中達低碳住宅
- ▲ 青海低能耗住房計畫(關聯項目)
- ▲ 雲南大寨中學台達陽光教學綜合樓

台達永續之環

首例通過建築
碳足跡稽核建物

國際建築獎「A+Awards」
專業評審獎及公眾票選獎
雙料殊榮

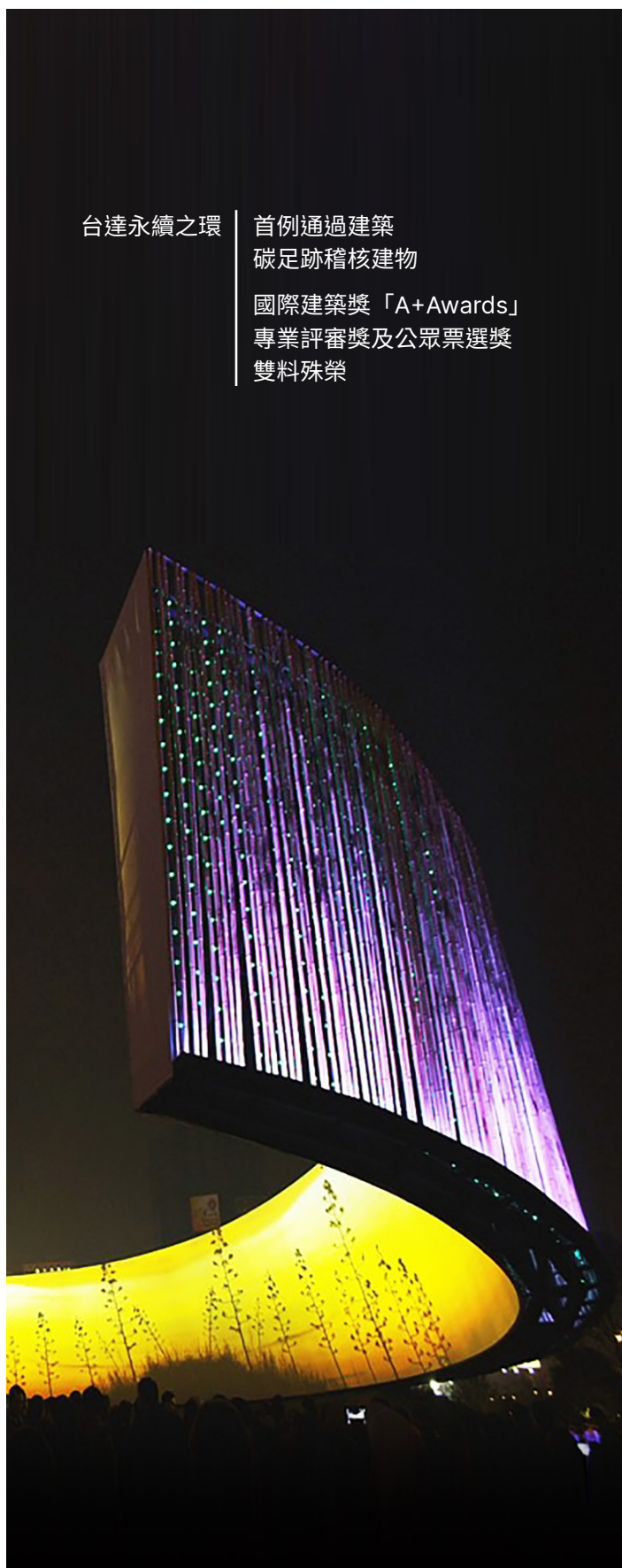



核心技術

台達 DC 直流節能換氣扇及多功能循環涼暖風機，結合集團內的核心技術「交換式電源供應器」、「直流無刷馬達風扇」，滿足您對節能省電、安靜舒適及室內空氣品質的高度標準，提供居家生活更佳的品質要求。





 高效率 DC 變頻馬達

 超省電電源模組

 低噪音空氣力學扇葉設計

 多段風量控制

 多重保護設計提升產品安全

 全機三年保固產品品質保證

全機三年保固



基於對消費者的承諾和產品品質的信心，台達電子提供完整的全機三年保固服務。

原廠多項
可靠度試驗

台灣
安規認證

多重
安全設計

產品
責任險



榮獲多項國內外大獎 品質備受肯定



美國能源之星 年度合作夥伴及傑出永續大獎

連續九年獲選為能源之星年度合作夥伴，同時更是連續七年獲得傑出永續大獎。傑出永續獎是能源之星獎項的最高榮譽，表彰台達長期致力於能源效率的提升與推廣，更肯定了台達換氣扇系列產品優異節能特性與協助減少溫室氣體排放的貢獻。



研發實力與品質 受台灣精品獎肯定

2023-2024 年 DC 直流節能吊扇
2022 年 DC 直流雙渦輪多向循環扇
2021 年 豪華照明型 300 系列
2020 年 標準型 300 系列
2019 年 VFB21 LED 照明型
2019 年 VFB21ABHT3
2017 年 豪華型 300 系列
2015 年 VFB17/21 系列
2014 年 VFB25 系列



換氣扇全系列產品 取得節能標章認證

台達換氣扇產品不僅獲得節能標章，其能源效率更比節能標章標準高出 57 ~ 163%，符合台達「環保 節能 愛地球」的經營使命，並可大幅減少能源的消耗。

專業測試環境及設備



風洞測試設備
風壓風量測試



無響室噪音測試設備
聲音品質的量測



防水等級測試設備
防潮與灑水測試

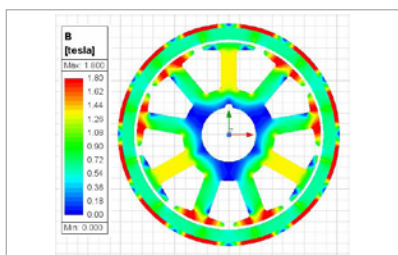

馬達磁路模擬分析
高效率直流無刷馬達的優化設計



產品結構模擬
優化產品結構設計

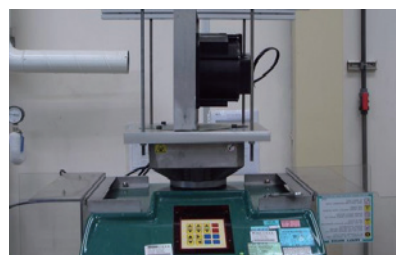

信賴性測試實驗室
機械衝擊等測試設備

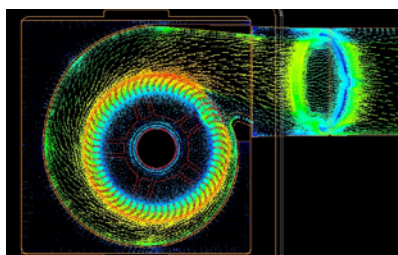

流場分析
優化流場，提升效率，降低噪音

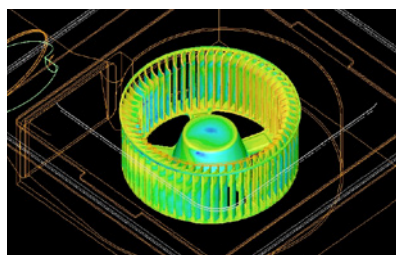

氣動力模擬
最佳化的扇葉設計

DC 直流節能換氣扇



掃 QR Code 觀賞
換氣扇安裝影片
自己動手裝！



超省電

台達 DC 變頻馬達，標準風量耗電僅 6W，用越久省越多

- ▲ 比較機型：VFB21ABT6
- ▲ 排風量：125 m³/h
- ▲ 電費基準：1 度 = 4.4 元 (一般住宅平均值)
- ▲ 消耗功率：

DC 變頻馬達	電容式馬達	蔽極式馬達
6w 	17w	25w

電費 = 輸入功率 × 時數 / 1000 × 電費基準

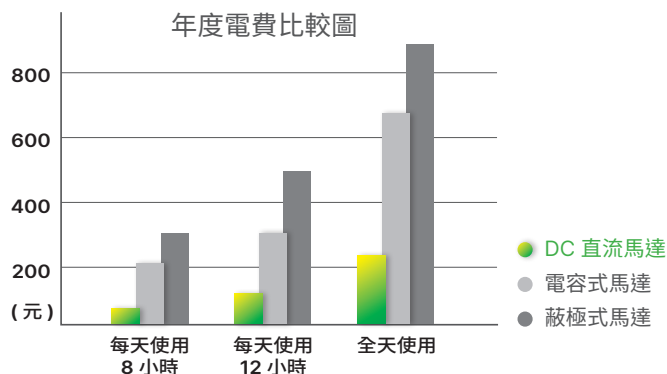

長效濾網

抽取式長效濾網，可輕易拉出清洗，解決惱人的換氣扇清潔問題，通過 EN779：2012 測試規範，可阻絕空氣中灰塵進入風扇

推薦機型 BPT21BT2-F / BPT17BT-F

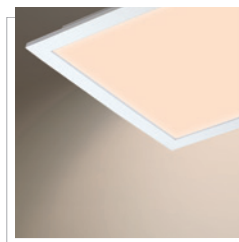

LED 燈板 × 換氣扇二合一

有效運用衛浴天花板，減少開孔空間；LED 燈板超大發光面積，內建循環可調三種色溫，切換開關即可變更燈光顏色，並能記憶最後使用色溫，營造浴室不同的氛圍體驗

推薦機型 BPT21BELEDT

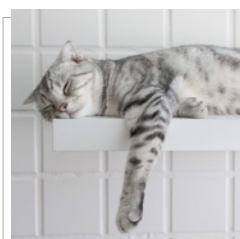

超靜音，居家好舒適

超低噪音，如同微風輕拂樹葉的聲音。維持居家環境的通風換氣與寧靜

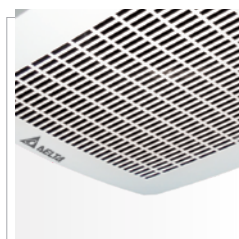

面板易拆設計

外蓋面板易拆卸，方便安裝及維護保養

多重安全設計

第一重 支援全電壓 110~220V，無須擔心電壓問題

第二重 異物卡住風扇，馬達自動停止，清除後自動恢復

第三重 選用符合國家安規認證保險絲，產品安全可靠

第四重 全系列機種皆選用美國 UL 防火認證材料

兩段式風量控制

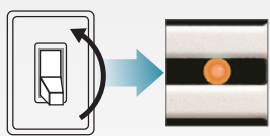

橘燈顯示

開啟換氣扇，風扇啟動高速運轉模式，迅速將室內汙濁空氣和濕氣排出

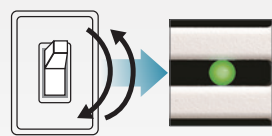

綠燈顯示

關閉電源約十秒內再開啟，風扇切換為低速省電模式，適合長時間使用保持室內空氣循環，維持乾爽環境

推薦機型 BPT25XT

LED 燈板色溫控制



切換電源開關即可
變更燈光顏色
並能記憶最後使用色溫

暖黃光 3000K



自然光 4000K



冷白光 5000K



推薦機型 BPT21BELEDT

BPT17 / BPT21 濾網系列

適用 3~6 坪數



長效濾網設計

美型面板

省電 DC 變頻馬達

多重安全設計

全機三年保固

BPT17BT-F / BPT21BT2-F

尺寸圖 單位：mm

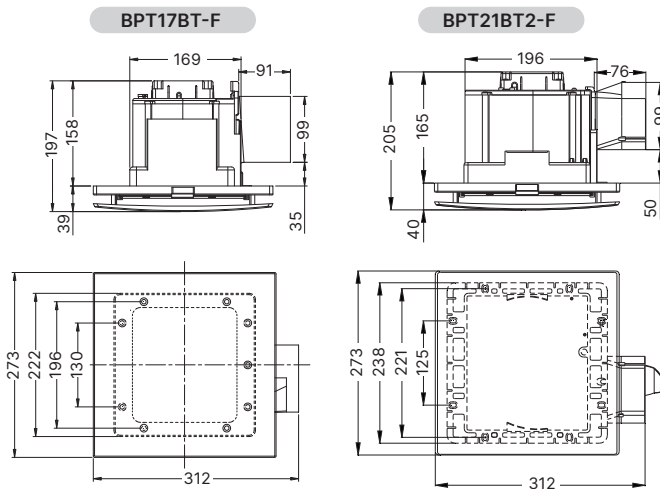

風壓風量曲線圖

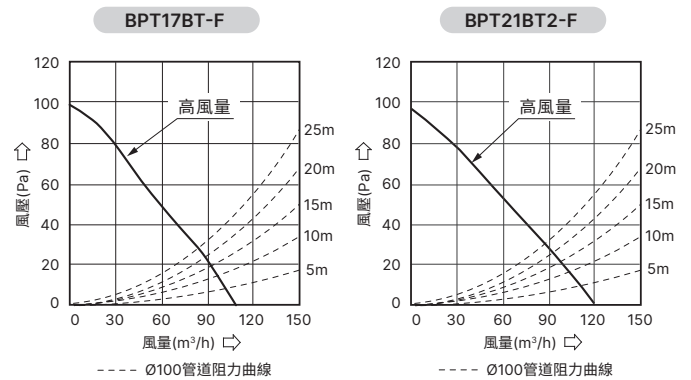

型號	安裝孔尺寸 (mm)	連接管尺寸 (mm)	產品重量 (kg)	額定電源 (VAC)	消耗功率 (Watt)	最大風量 (m³/h)	最大風壓 (Pa)	噪音 (dBA)	備註
BPT17BT-F	175 × 175 × 158	100	1.55	100~240 50~60 Hz	7.5	110	96	35	高風量
BPT21BT2-F	210 × 210 × 165	100	1.4	100~240 50~60 Hz	7.5	120	96	34	高風量

- 最大風量是在靜壓為 0 時的數值，最大靜壓是在風量為 0 時的數值。
- 噪音量測在半無響室中進行，量測點於進氣口的正面、左側、右側各一米取平均值。
- 規格皆在額定電源下的數值，若有變動，將不另行通知。

能源效率測試數值 (靜壓約 25Pa 下之數值)

機型	使用電源 (V)	風量 (m³/h)	耗電量 (W)	能源效率 (m³/h/W)
BPT17BT-F	110	89.4	6.8	13.15
	220	88.8	7.3	12.16
BPT21BT2-F	110	88.8	6.1	14.56
	220	90.6	6.3	14.38

BPT21 LED 照明系列

適用 3~6 坪數



LED 超大發光面積

循環可調三種色溫

省電 DC 變頻馬達

多重安全設計

全機三年保固



DC 直流節能換氣扇



BPT21BELEDT

尺寸圖 單位: mm

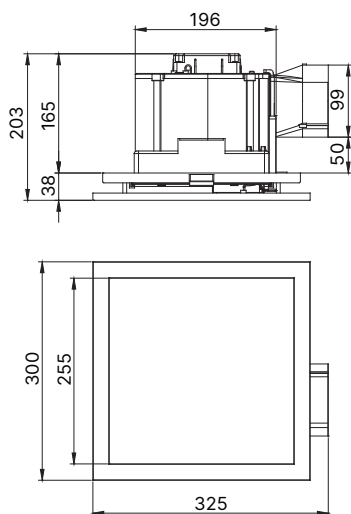

風壓風量曲線圖

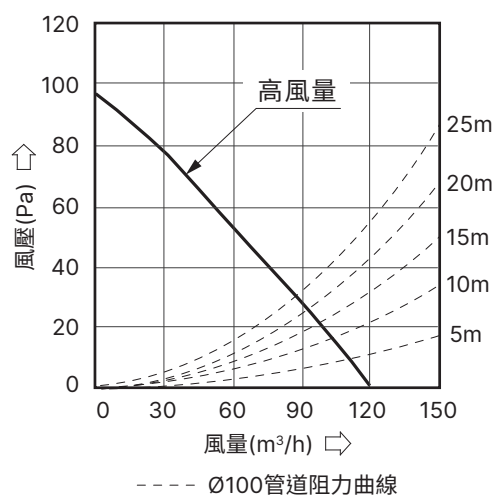

型號	安裝孔尺寸 (mm)	連接管尺寸 (mm)	產品重量 (kg)	額定電源 (VAC)	消耗功率 (Watt)	最大風量 (m³/h)	最大風壓 (Pa)	噪音 (dBA)	備註
BPT21BELEDT	210 × 210 × 165	100	2.1	100~240 50~60 Hz	換氣扇 7.5 W LED 燈 13 W	120	96	34	高風量

- 最大風量是在靜壓為 0 時的數值，最大靜壓是在風量為 0 時的數值。
- 噪音量測在半無響室中進行，量測點於進氣口的正面、左側、右側各一米取平均值。
- 規格皆在額定電源下的數值，若有變動，將不另行通知。

LED 燈具 規格	功率	13W
	光通量	1000 流明
	色溫	暖黃光 3000K 自然光 4000K 冷白光 5000K

能源效率測試數值 (靜壓約 25Pa 下之數值)

機型	使用電源 (V)	風量 (m³/h)	耗電量 (W)	能源效率 (m³/h/W)
BPT21BELEDT	110	88.8	6.0	14.8
	220	87.6	6.3	13.9

VFB21 系列

適用 3~6 坪數



VFB21AAT5 / VFB21ABT5



VFB21AAT6 / VFB21ABT6

一體成型設計

超靜音

省電 DC 變頻馬達

多重安全設計

全機三年保固

尺寸圖 單位: mm

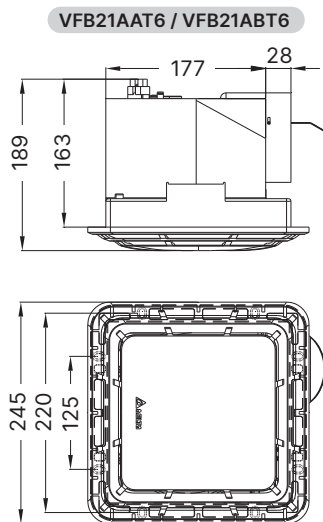
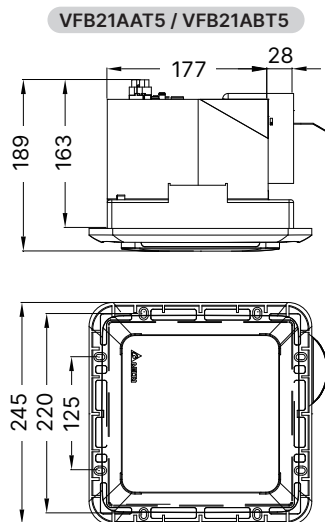

風壓風量曲線圖

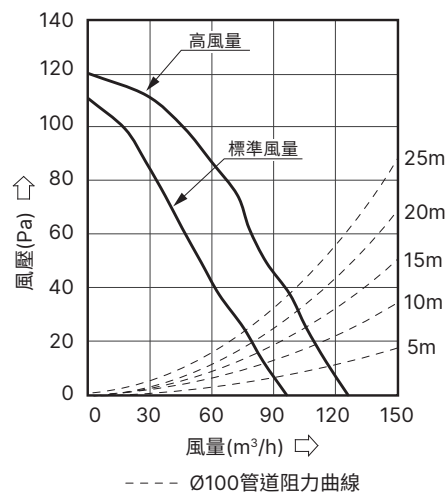

型號	安裝孔尺寸 (mm)	連接管尺寸 (mm)	產品重量 (kg)	額定電源 (VAC)	消耗功率 (Watt)	最大風量 (m³/h)	最大風壓 (Pa)	噪音 (dBA)	備註
VFB21AAT5 VFB21AAT6	210 × 210 × 165	100	1.0	100~240 50~60 Hz	6	95	115	31	標準風量
VFB21ABT5 VFB21ABT6					6	125	120	37	高風量

- 最大風量是在靜壓為 0 時的數值，最大靜壓是在風量為 0 時的數值。
- 噪音量測在半無響室中進行，量測點於進氣口的正面、左側、右側各一米取平均值。
- 規格皆在額定電源下的數值，若有變動，將不另行通知。

BPT25 系列

適用 6~8 坪數



BPT25XT

兩段式風量控制

大風量低噪音

省電 DC 變頻馬達

多重安全設計

全機三年保固

DC 直流節能換氣扇

尺寸圖 單位: mm

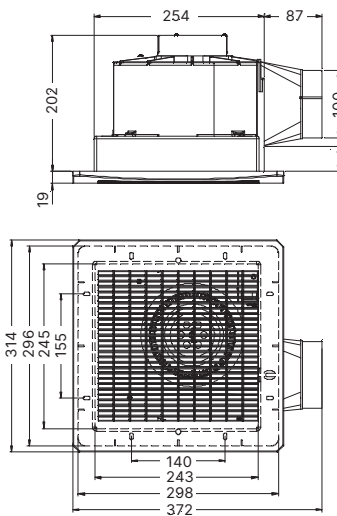

風壓風量曲線圖

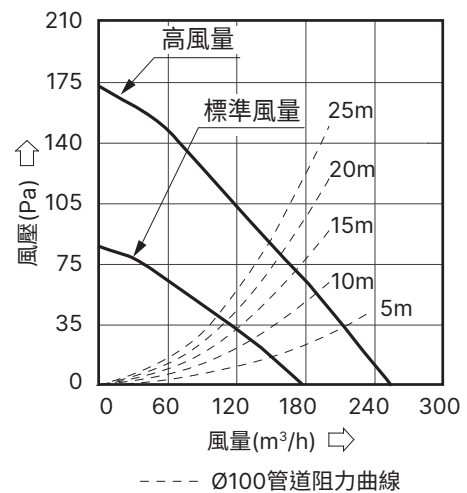

型號	安裝孔尺寸 (mm)	連接管尺寸 (mm)	產品重量 (kg)	額定電源 (VAC)	消耗功率 (Watt)	最大風量 (m³/h)	最大風壓 (Pa)	噪音 (dBA)	備註
BPT25XT	260 × 260 × 202	100	1.9	110~220 50~60 Hz	8	177	78	36	標準風量
					24	254	168	45	高風量

- 最大風量是在靜壓為 0 時的數值，最大靜壓是在風量為 0 時的數值。
- 噪音量測在半無響室中進行，量測點於進氣口的正面、左側、右側各一米取平均值。
- BPT25XT 可使用一般開關循環切換高低風量，高風量 LED 顯示橘色，標準風量 LED 顯示綠色。
- 規格皆在額定電源下的數值，若有變動，將不另行通知。

能源效率測試數值 (靜壓約 25Pa 下之數值)

機型	使用電源 (V)	風量 (m³/h)	耗電量 (W)	能源效率 (m³/h/W)
BPT25XT	110	218.4	22.1	9.88
	220	222.0	22.9	9.69



掃 QR Code 觀賞
涼暖風機安裝影片
自己動手裝!



四大功能 · 冬暖夏涼

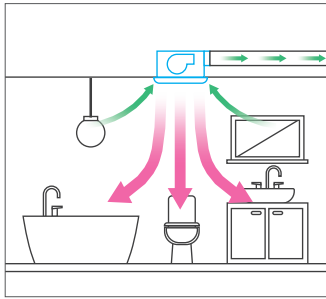

1 高效暖房
冬天保暖不濕冷，同步啟動微量換氣，室內溫暖又乾爽

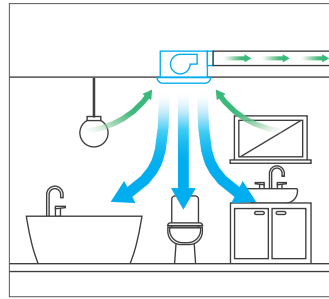

2 循環涼風
夏天降溫不燥熱，同步啟動換氣循環，室內涼爽又健康

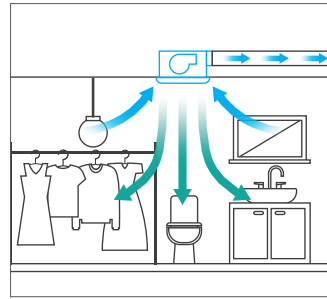

3 急速乾燥
涼 / 熱乾燥雙模式，可依需求切換，保持室內乾燥且可快速晾乾衣物

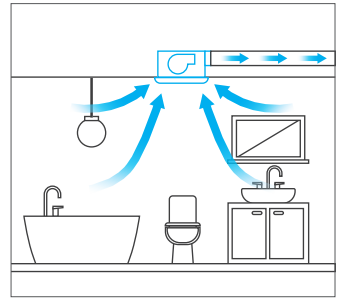

4 通風換氣
節能 / 強排雙模式，可依需求切換，既能快速換氣也能 24 小時常開保持空氣清新

多功能循環涼暖風機



DC 變頻馬達節能效果更加倍

換氣功能
使用 DC 變頻馬達，24 小時節能換氣，保持空氣流通更舒適

循環功能
吸入室內空氣，利用加熱裝置加熱後吹送至室內，提供溫暖氣流



電動逆止風門降低異味

內建電動逆止風門，能降低異味，保持空氣清新



全新 LCD 線控 / 遙控面板 操作看得見

大字體 LCD 液晶顯示螢幕，功能、狀態清晰，辨識容易

※ 依機型配備線控面板或遙控面板，請參考各頁面「型號對照表」及第 21 頁「選購參考比較表」



長效濾網

抽取式長效濾網，可輕易拉出清洗，解決惱人的暖風機清潔問題

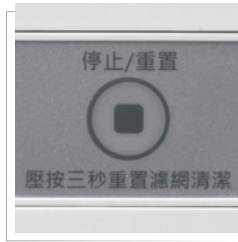

備用關機按鈕設計

機身備用關機鍵設計，除了遙控器與操作面板外，也可按壓此鍵關閉電源

八重安全防護 · 使用最安心

1 自動復歸溫控裝置
自動調節暖房升溫，防止溫度過高

2 溫度保險絲
加熱器模組溫度過高，即自動斷開保護

3 鍍鋅鋼板外殼
外殼採用耐高溫防火鍍鋅鋼板，安全有保障

4 電子保護線路
風扇異常卡住時自動停止運轉，異狀排除後自動啟動

5 防火材質
全機採用美國 UL 認證防火材質，安全有保障

6 電流保險絲
電流異常時，自動斷開保護本體

7 防觸碰設計
符合安規需求，高溫出風口防觸碰設計，防止誤觸加熱元件

8 電壓安全警示
接錯電壓機器不會啟動，且有警示嗶聲

豪華型 400 系列



適用 6~8 以下坪數

NEW
★
新上市

本廠已認證1000家
1000家
品質保證



LCD 線控面板



LCD 遙控面板

暖房 / 涼風
乾燥 / 換氣

感應夜燈
感應換氣

PTC 陶瓷加熱器

省電 DC 變頻馬達

六段定時使用方便

八重安全防護

全機三年保固

PTC 陶瓷加熱器 更高效 更節能

採用高性能的 PTC 陶瓷發熱體，強勁高效供暖，在短時間內將您的浴室溫度上升到適宜狀態，即便在寒冬的浴室內也可以盡情享受舒適的沐浴時光。

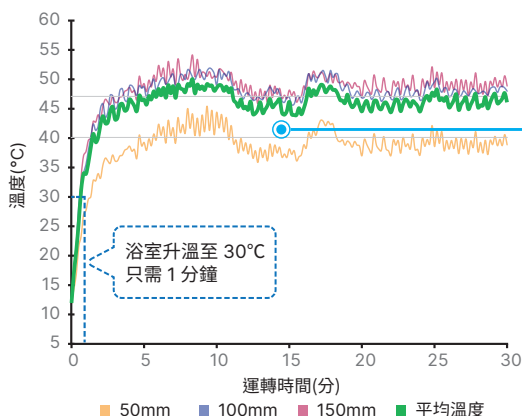
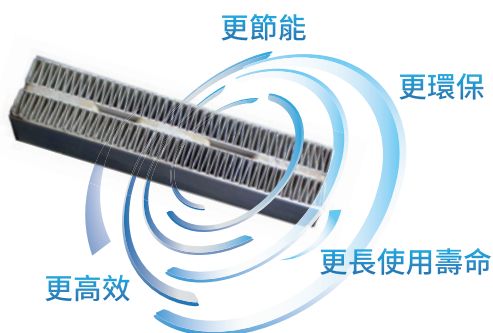

智慧溫控 · 開機速暖
可調節室溫於

40-47°C

測試空間約
1.6×1.6×2.3m
溫升效果會隨著空間大小
以及環境有所不同

※ 速暖功能適用於 220V 機種

感應換氣 & 小夜燈設計

智能體感 & 光感小夜燈設計，當夜晚您走進浴室，自動啟動燈光，讓您的生活更加舒適、安全！



均衡暖風 降低溫差

均勻吹出暖風，提升浴室每個角落的溫度，彷彿沐浴於陽光中。



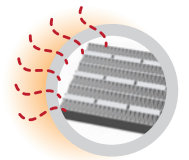

超速暖

PTC 陶瓷加熱器，
2650W 高功率超速暖
(220V 機型)

感應夜燈

LED 感應式夜燈
晚上如廁不必再開燈



感應換氣
紅外線動作感應
自動啟動換氣



停止鍵 / 重置鍵

備用關機鍵
也是濾網清潔重置鍵

濾網清洗燈

燈亮時請清洗濾網，清潔完畢
裝回後請壓按停止鍵三秒重置

尺寸圖

單位：mm

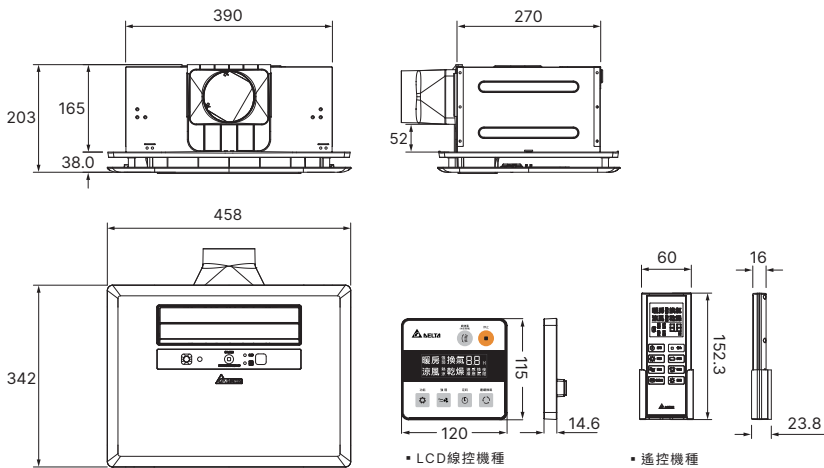

換氣風壓風量曲線圖

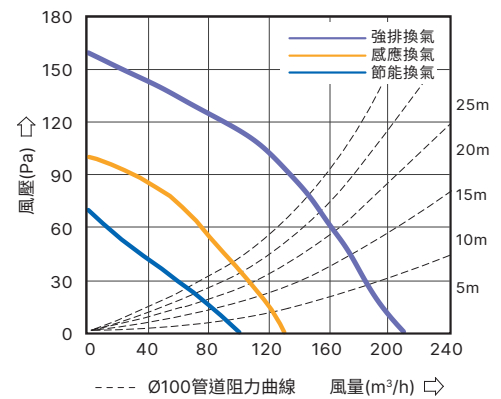

安裝孔尺寸：400 x 280 x 165 (mm)；出風口尺寸：4" (100mm)；產品重量：5.2KG

功能	循環最大風量 (m³/h)	換氣最大風量 (m³/h)	換氣最大靜壓 (Pa)	噪音 (dBA)	馬達消耗功率 (W)	加熱器消耗功率 (W)	
						110V 機型	220V 機型
暖房	強	170	60 (間歇)	70 (間歇)	20	1650	2650
	弱	140	50 (間歇)	50 (間歇)	14	1550	2300
涼風	強	170	60 (間歇)	-	20	-	-
	弱	140	50 (間歇)	-	14	-	-
乾燥	熱	145	60	65	19	1550	2300
	涼	145	60	65	19	-	-
換氣	強排	-	210	160	17	-	-
	感應	-	130	100	7	-	-
	節能	-	100	65	28	-	-

- 最大風量是在靜壓為 0 時的數值，最大靜壓是在風量為 0 時的數值。
- 噪音量測在半無響室中進行，量測點於進氣口的正面、左側、右側各一公尺取平均值。
- 風量是本公司測試結果的中心值，有 ±10% 的公差範圍。
- 規格皆在額定電源下的數值，若有變動，將不另行通知。

型號對照表

	額定電源 110V	額定電源 220V
遙控	RAD40ART	RAD40BRT
線控	RAD40AT-D	RAD40BT-D

豪華照明型 300 系列

適用 3~6 坪數

台灣精品
2021

豪華型色溫 1000 種
1000 萬
品質保證



LCD 線控面板



暖房 / 涼風
乾燥 / 換氣

感應夜燈
感應換氣

高亮度 LED 平板燈

PTC 陶瓷加熱器

循環可調三種色溫

省電 DC 變頻馬達

燈板 IPX5 防潑水

八重安全防護
全機三年保固

LED 燈板 × 暖風機多合一

暖風機、照明多合一功能的設計，有效運用衛浴天花板，減少開孔空間；內建循環可調三種色溫，切換 LCD 線控面板燈源開關即可輕鬆變更燈光顏色，並能記憶最後使用色溫，營造浴室不同的氛圍體驗。



暖黃光 3000K



自然光 4000K



冷白光 5000K

獨家創新專利出風口，輕鬆改變出風方向，提升浴廁整體循環效果

豪華照明型 300 系列面板搭配三組出風口，不必使用任何工具，向下拉出並旋轉即可輕鬆改變出風方向，均勻吹出暖風，提升浴室整體循環效果。

1 拉下出風口



2 自由旋轉出風方向



3 調整完成！



可調式出風口

不必使用任何工具，向下拉出
並旋轉即可輕鬆改變出風方向

感應夜燈

LED 感應式夜燈
晚上如廁不必再開燈



濾網清洗燈

燈亮時請清洗濾網，清潔完畢
裝回後請壓按停止鍵三秒重置

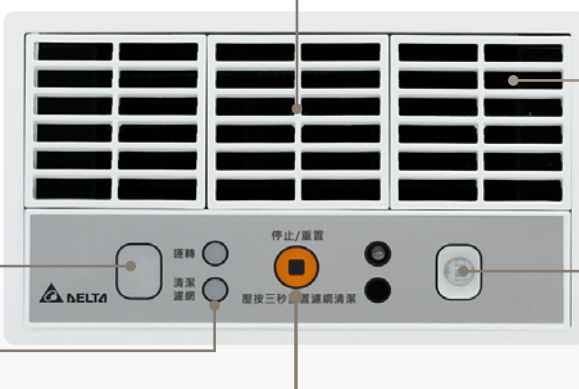

超速暖

PTC 陶瓷加熱器，
2000W 高功率超速暖
(220V 機型)

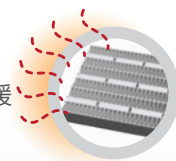

感應換氣

紅外線動作感應
自動啟動換氣

停止鍵 / 重置鍵

備用關機鍵
也是濾網清潔重置鍵

尺寸圖

單位：mm

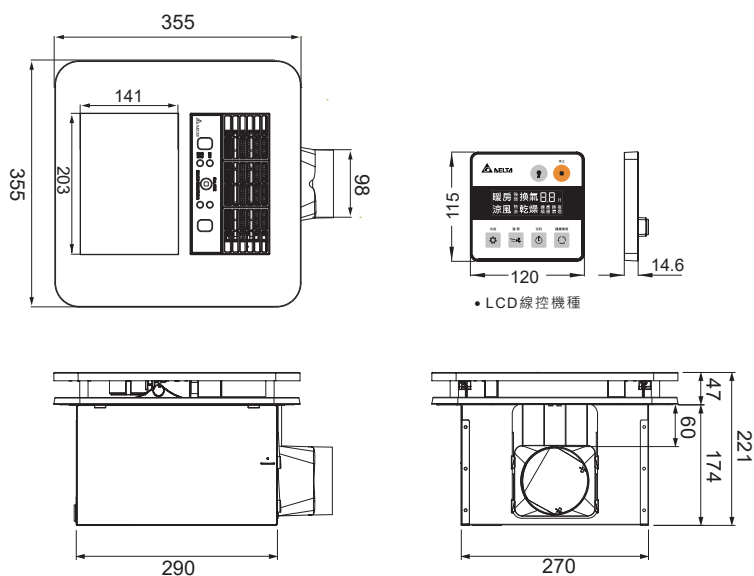

換氣風壓風量曲線圖

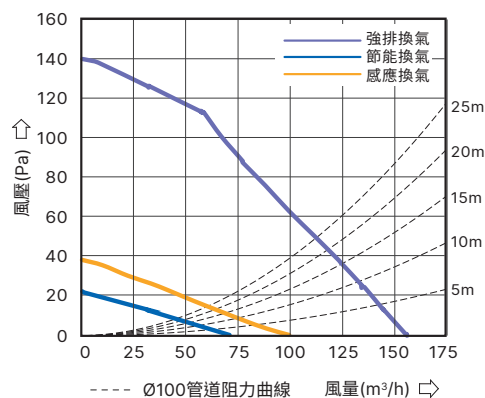

安裝孔尺寸：300 x 300 x 175 (mm)；出風口尺寸：4" (100mm)；產品重量：5.6KG

功能	循環最大風量 (m³/h)	換氣最大風量 (m³/h)	換氣最大靜壓 (Pa)	噪音 (dBA)	馬達消耗功率 (W)	加熱器消耗功率 (W)	
						110V 機型	220V 機型
暖房	155	60 (間歇)	50 (間歇)	42	16	1600	2000
涼風	150	60 (間歇)	50 (間歇)	40	14	-	-
乾燥	熱	100	60	50	42	1400	1700
	涼	100	60	50	42	-	-
換氣	強排	-	160	140	39	11	-
	感應	-	110	60	29	7	-
	節能	-	75	25	23	4	-

- 最大風量是在靜壓為 0 時的數值，最大靜壓是在風量為 0 時的數值。
- 噪音量測在半無聲室中進行，量測點於進氣口的正面、左側、右側各一米取平均值。
- 風量是本公司測試結果的中心值，有 ±10% 的公差範圍。
- 規格皆在額定電源下的數值，若有變動，將不另行通知。

LED 燈具規格	功率	13W
	光通量	1000 流明
	色溫	暖黃光 3000K 自然光 4000K 冷白光 5000K

型號對照表

	額定電源 110V	額定電源 220V
線控	VHB30ACMT-BLED	VHB30BCMT-BLED

豪華型 300 系列



適用 3~6 坪數



LCD 線控面板

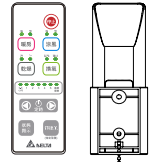

遙控面板

- | | |
|--------------------|--------------|
| 暖房 / 涼風
乾燥 / 換氣 | 感應夜燈
感應換氣 |
| PTC 陶瓷加熱器 | 省電 DC 變頻馬達 |
| 六段定時使用方便 | 八重安全防護 |
| 全機三年保固 | |

PTC 陶瓷加熱器 更高效 更節能

採用高性能的 PTC 陶瓷發熱體，強勁高效供暖，在短時間內將您的浴室溫度上升到適宜狀態，即便在寒冬的浴室內也可以盡情享受舒適的沐浴時光。

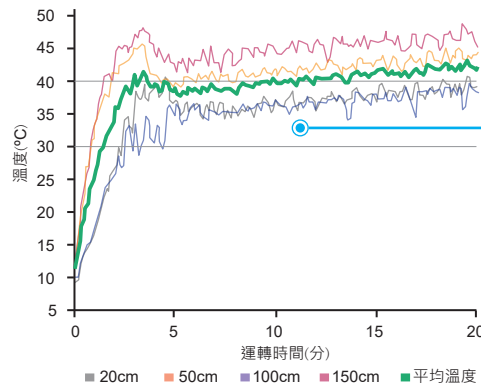
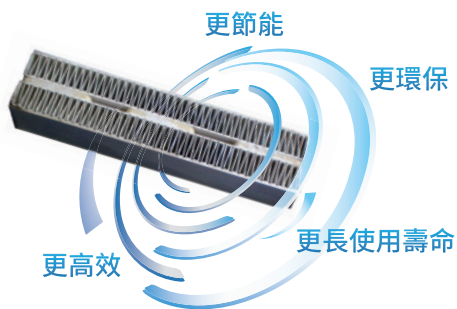

智慧溫控 · 開機速暖
暖平均室溫可調節於
35-40°C

測試空間約
1.6×1.6×2.3m
溫升效果會隨著空間大小
以及環境有所不同

感應換氣 & 小夜燈設計

智能體感 & 光感小夜燈設計，當夜晚您走進浴室，自動啟動燈光，讓您的生活更加舒適、安全！



均衡暖風 降低溫差

均勻吹出暖風，提升浴室每個角落的溫度，彷彿沐浴於陽光中。



感應夜燈
LED 感應式夜燈
晚上如廁不必再開燈



濾網清洗燈

燈亮時請清洗濾網，清潔完畢裝回後請壓按停止鍵三秒重置



超速暖

PTC 陶瓷加熱器，
2000W 高功率超速暖
(220V 機型)

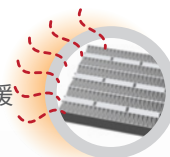

感應換氣

紅外線動作感應
自動啟動換氣

停止鍵 / 重置鍵

備用關機鍵
也是濾網清潔重置鍵

尺寸圖 單位：mm

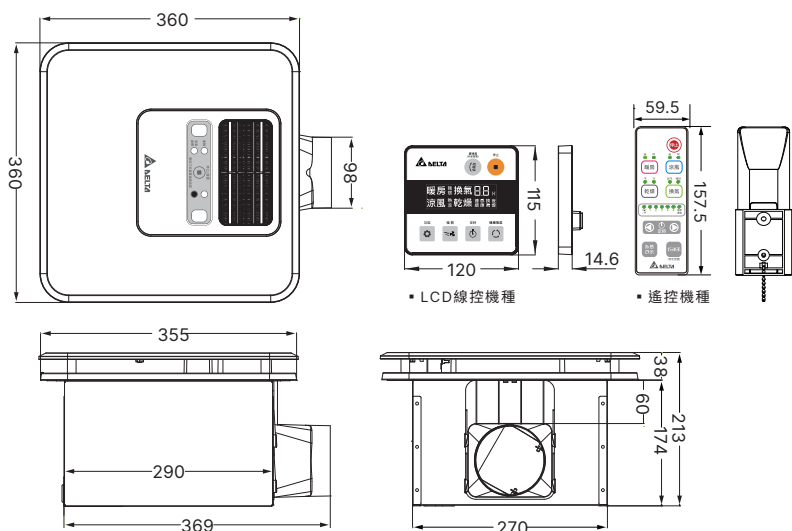

換氣風壓風量曲線圖

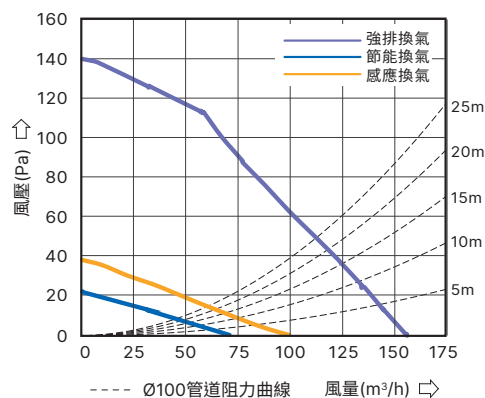

安裝孔尺寸：300 x 300 x 175 (mm)；出風口尺寸：4" (100mm)；產品重量：5.5KG

功能	循環最大風量 (m³/h)	換氣最大風量 (m³/h)	換氣最大靜壓 (Pa)	噪音 (dBA)	馬達消耗功率 (W)	加熱器消耗功率 (W)	
						110V 機型	220V 機型
暖房	155	60 (間歇)	50 (間歇)	42	15	1600	2000
涼風	150	60 (間歇)	50 (間歇)	40	13	-	-
乾燥	熱	100	60	50	13	1400	1700
	涼	100	60	50	13	-	-
換氣	強排	-	160	140	9	-	-
	感應	-	110	60	29	-	-
	節能	-	75	25	23	-	-

- 最大風量是在靜壓為 0 時的數值，最大靜壓是在風量為 0 時的數值。
- 噪音量測在半無聲室中進行，量測點於進氣口的正面、左側、右側各一米取平均值。
- 風量是本公司測試結果的中心值，有 ±10% 的公差範圍。
- 規格皆在額定電源下的數值，若有變動，將不另行通知。

型號對照表

	額定電源 110V	額定電源 220V
遙控	RAD30ART	RAD30BRT
線控	RAD30AT-D	RAD30BT-D

標準型 300 系列



適用 3~6 坪數



LCD 線控面板

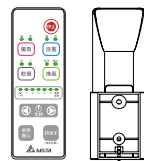

遙控面板

暖房 / 涼風
乾燥 / 換氣

創新可調式出風口

PTC 陶瓷加熱器

省電 DC 變頻馬達

六段定時使用方便

八重安全防護

全機三年保固

獨家創新專利出風口，輕鬆改變出風方向，提升浴廁整體循環效果

標準型 300 系列面板搭配三組出風口，不必使用任何工具，向下拉出並旋轉即可輕鬆改變出風方向，均勻吹出暖風，提升浴室整體循環效果。

1 拉下出風口



2 自由旋轉出風方向



3 調整完成！



PTC 陶瓷加熱器 更高效 更節能

採用高性能的 PTC 陶瓷發熱體，強勁高效供暖，在短時間內將您的浴室溫度上升到適宜狀態，即便在寒冬的浴室內也可以盡情享受舒適的沐浴時光。

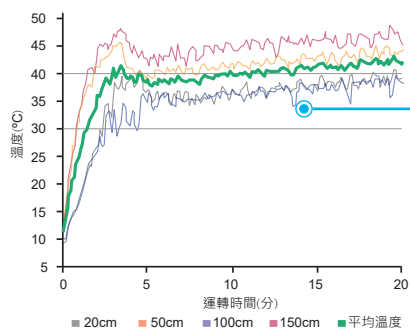

智慧溫控 · 開機速
暖平均室溫可調節於

35-40°C

測試空間約
1.6×1.6×2.3m
溫升效果會隨著空間大小
以及環境有所不同

抽取式長效濾網設計 清潔更輕鬆

抽取式長效濾網能阻隔吸入的灰塵毛屑，並可輕易拉出清洗，解決惱人的清潔問題，增加產品的使用壽命。



可調式出風口

不必使用任何工具，向下拉出並旋轉即可輕鬆改變出風方向

運轉指示燈
風扇運轉時亮綠燈
功能異常時亮紅燈

濾網清洗燈
燈亮時請清洗濾網，清潔完畢裝回後請壓按停止鍵三秒重置

停止鍵 / 重置鍵
備用關機鍵
也是濾網清潔重置鍵

超速暖

PTC 陶瓷加熱器，
2000W 高功率超速暖
(220V 機型)

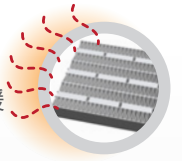

紅外線接收器

無線遙控器訊號接收窗
(遙控機型)

尺寸圖 單位：mm

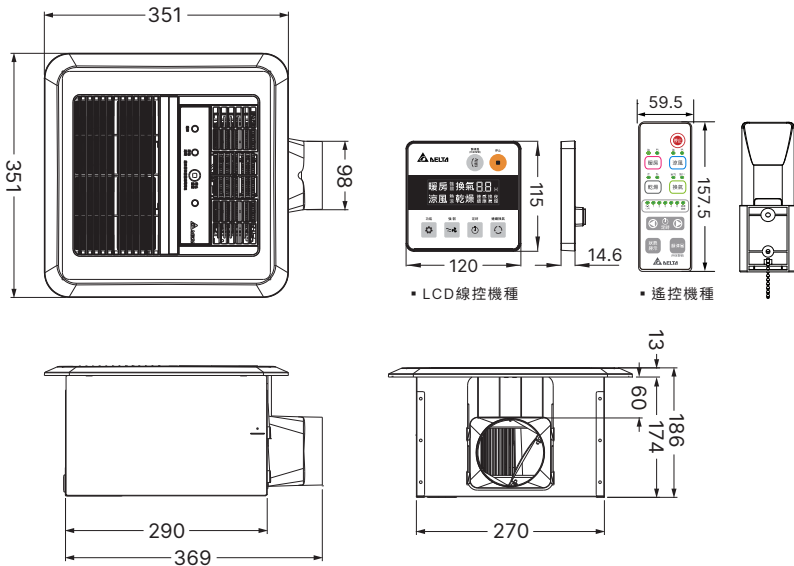

換氣風壓風量曲線圖

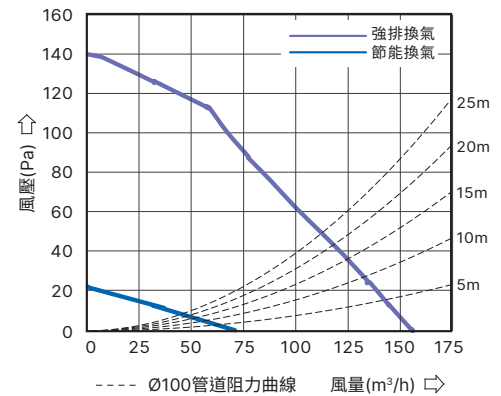

安裝孔尺寸：300 x 300 x 175 (mm)；出風口尺寸：4" (100mm)；產品重量：5.0KG

功能	循環最大風量 (m³/h)	換氣最大風量 (m³/h)	換氣最大靜壓 (Pa)	噪音 (dBA)	馬達消耗功率 (W)	加熱器消耗功率 (W)	
						110V 機型	220V 機型
暖房	155	60 (間歇)	50 (間歇)	42	15	1600	2000
涼風	150	60 (間歇)	50 (間歇)	40	13	-	-
乾燥	熱	100	60	42	13	1400	1700
	涼	100	60	42	13	-	-
換氣	強排	-	160	39	9	-	-
	節能	-	75	25	23	-	-

- 最大風量是在靜壓為 0 時的數值，最大靜壓是在風量為 0 時的數值。
- 噪音量測在半無響室中進行，量測點於進氣口的正面、左側、右側各一米取平均值。
- 風量是本公司測試結果的中心值，有 ±10% 的公差範圍。
- 規格皆在額定電源下的數值，若有變動，將不另行通知。

型號對照表

	額定電源 110V	額定電源 220V
遙控	RAD30ART-B	RAD30BRT-B
線控	RAD30AT-BD	RAD30BT-BD

工程選購參考比較表

DC 直流節能換氣扇				
	型號	風量 (m ³ /h)	建議使用坪數	LED 平板燈
BPT17 / 21 濾網系列	BPT17BT-F	110	≦ 3 ~ 6 坪	
	BPT21BT2-F	120	≦ 3 ~ 6 坪	
BPT21 LED 照明系列	BPT21BELEDT	120	≦ 3 ~ 6 坪	●
VFB21 系列	VFB21AAT5 VFB21AAT6	95	≦ 3 ~ 4 坪	
	VFB21ABT5 VFB21ABT6	125	≦ 3 ~ 6 坪	
BPT25 系列	BPT25XT	177 / 254	≦ 6 ~ 8 坪	

多功能循環涼暖風機				
	型號	建議使用坪數	線控機型	遙控機型
豪華型 400 系列 新上市	RAD40ART (110V) RAD40BRT (220V)	≦ 6 ~ 8 坪		●
	RAD40AT-D (110V) RAD40BT-D (220V)	≦ 6 ~ 8 坪	●	
豪華照明型 300 系列	VHB30ACMT-BLED (110V) VHB30BCMT-BLED (220V)	≦ 3 ~ 6 坪	●	
豪華型 300 系列	RAD30ART (110V) RAD30BRT (220V)	≦ 3 ~ 6 坪		●
	RAD30AT-D (110V) RAD30BT-D (220V)	≦ 3 ~ 6 坪	●	
標準型 300 系列	RAD30ART-B (110V) RAD30BRT-B (220V)	≦ 3 ~ 6 坪		●
	RAD30AT-BD (110V) RAD30BT-BD (220V)	≦ 3 ~ 6 坪	●	

二段風量	大風量	濾網	一體成型設計	6W 以下超省電	31 分貝以下超靜音
		●			
		●			
			●	●	●
			●	●	
●	●				

LED 平板燈	定時	感應換氣	感應夜燈	速暖 (220V 機種)	濾網	電動逆止風門	可調式出風口
	●	●	●	●	●	●	
	●	●	●	●	●	●	
●	●	●	●	●	●	●	●
	●	●	●	●	●	●	
	●	●	●	●	●	●	
	●			●	●	●	●
	●			●	●	●	●



台達電子工業股份有限公司

33341 桃園市龜山區山鶯路 252 號

聯絡電話：0800-005-966

Email：DELTA.VENTILATION@deltaww.com

www.deltaww.com

DELTA_Ventilation-Systems_BuilderVersion_202410

禁止任何篡改本公司產品及包裝，包括且不限於變更、修改及重新印字，且上述行為將侵犯本公司已註冊之商標權。

修改可能對產品規格造成負面影響，損壞產品且導致其他物品損壞。台達電子不對上述任何情況負責。

台達電子保留變更規格的權利，如有修改，恕不另行通知。