

**itai**  
Since 1977

一太*e*衛浴

2026 精選商品型錄  
SELECT PRODUCTS CATALOG



***itai*** 一太 *e* 衛浴  
Since 1977



# 目錄

## Index

---

淋浴拉門系列	10
省水馬桶系列	43
智慧型馬桶系列	45
電腦馬桶座系列	46
瓷盆浴櫃系列	49
浴鏡系列	53
龍頭系列	57
浴缸系列	62
衛浴配件系列	64
無障礙輔具照護系列	68
遠紅外線健康屋系列	70
蒸氣機系列	74
生活家電系列	76
Panasonic 系列	78
台達電子 系列	87
實績列舉	90
全省服務資訊	92



照片為情境示意，實際產品以公司規劃為準

## 品牌故事 STORY

itai 一太 e 衛浴（毅太企業）自 1977 年成立至今，超過 49 個年頭，以製造「淋浴拉門」起家，目前全台市佔率第一，每三戶就有一戶家庭，指名使用「itai 一太 e 衛浴」，合作經銷商超過 1200 家，建商超過 2000 家，首屈一指的服務，深獲消費者好評！

一太不斷致力研發創新，從有框淋浴門、無框淋浴拉門，到最新的防爆淋浴門，itai 一太 e 衛浴擁有相關專利超過 60 項，更打造全台唯一一座淋浴拉門研發實驗室，2012 年更榮獲國家創作發明獎肯定！目前陸續推出 itai 一太電腦馬桶座，以及相關衛浴設備與配件等商品，品質優良，備受喜愛，熱賣超人氣！itai 一太 e 衛浴，為了提供國人更安全、放心的衛浴體驗，特別引進防爆淋浴拉門，防止玻璃自爆傷人，守護全家人浴室安全，itai 一太 e 衛浴好還要更好，從每個小地方做起，相信即使只是一個小細節或思維的創新，都能不斷向上躍升，讓每個家庭都能感受到我們用心，體驗更好的生活。

# 歷史沿革 HISTORY

1977 毅太企業成立，洪家三兄弟於台北合江街以資本額四萬元創業起家。

1989 一太 e 衛浴 邁向半世紀

1996 成為國內第一家，通過國際檢驗機構 BSI 淋浴門檢測標準的淋浴門製造商。

2001 正式跨足衛浴商品市場，轉型為「一太 e 衛浴」。

2006 成功研發「遠紅外線養生屋」，並榮獲第 14 屆創新研究獎。

2007 成立一太 e 衛浴觀光工廠，成為亞洲首座衛浴文化工廠。

2012 10 月自行研發淋浴門專用回歸油壓鉸鏈，榮獲國家創作發明獎。

2014 榮獲台灣松下電器住建設備販賣，銷售成長第一名肯定，引進日本松下最新系統衛浴設備。

2016 開發自有品牌 ITAI 電腦馬桶座，進軍台灣市場，成立宜蘭旗艦店。

2017 業界第一，引進專業防爆貼膜機，市場首創玻璃自爆免費更換防爆膜。

2018 瞄準桃竹苗市場潛力，擴大成立桃園展示中心。

2019 衛浴工法再升級，日本技術合作，引進整體衛浴系統。加碼投資大高雄，擴大成立高雄旗艦展示中心，看準竹科市場潛力，規劃成立新竹分公司。

2020 整體衛浴佈局公共事業、集合住宅與老屋裝修，同時前進嘉南、屏東，全省直營門市從南到北，佈點完整，提供最完善的客戶服務。

2022 成立嘉義、屏東門市展示店，強化在地服務，融入社區生活，持續建立全台快速服務鏈。

2023 馬桶升級再進化，引進首款全自動馬桶，結合全自動洗淨功能，享受智能新體驗，提高衛浴生活品質。

2025 成立彰化門市，擴大南臺灣營運版圖，同時完成新竹門市搬遷升級，強化服務量能與市場競爭力。





超過 49 年專業經驗  
全台服務 隨「變」設計

照片為情境示意，實際產品以公司規劃為準



照片為情境示意，實際產品以公司規劃為準



# SHOWER ENCLOSURES

淋浴拉門

# 金冠 / 2001

## Material

鋁合金 + PS 板或 4mm 強化玻璃

## Color

純白色

## 商品特色

1. 可雙向開關，外框立支採圓弧面設計。
2. 採用培林設計滑輪。
3. 兩側採隱藏式磁鐵條相吸密合設計。
4. 門料伸縮採用特殊伸縮套設計。
5. 可作 PS 板或 4mm 強玻嵌入組裝。
6. 可銜接萬向轉軸固定面。
7. 可加裝毛巾桿把手。
8. 外框左右上下四個角均以飾片裝飾。
9. 外框立支與門料上蓋分開設計。
10. 外框上橫支增設滑輪維修用沖槽加工。

門檻：557055 型 



\* 此為情境示意，拉門樣式以實際規劃設計為準

## 安裝型式 Installation type

### 一字型 / L 型

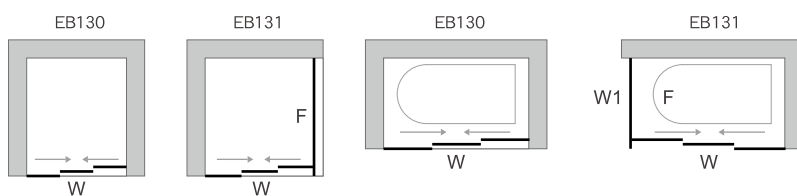

# 金冠 / 4000

## Material

鋁合金 + PS 板或 4mm 或 5mm 強化玻璃

## Color

純白色、霧銀色

## 商品特色

1. 可雙向開關，外框立支及橫支採圓弧面設計。
2. 特殊下導桿設計。
3. 採用培林設計滑輪。
4. 兩側採隱藏式磁鐵條相吸密合設計。
5. 門料伸縮採用特殊伸縮套設計。
6. 可作PS板或4mm或5mm強玻嵌入組裝。
7. 可銜接萬向轉軸固定面。
8. 可加裝毛巾桿把手。
9. 外框左右上下四個角均以飾片裝飾。
10. 外框立支與門料上蓋分開設計。
11. 外框上橫支增設滑輪維修用沖槽加工。
12. 內門片下導軌可拆式清洗。

門檻：557055 型



\* 此為情境示意，拉門樣式以實際規劃設計為準

## 安裝型式 Installation type

### 一字型 / L 型

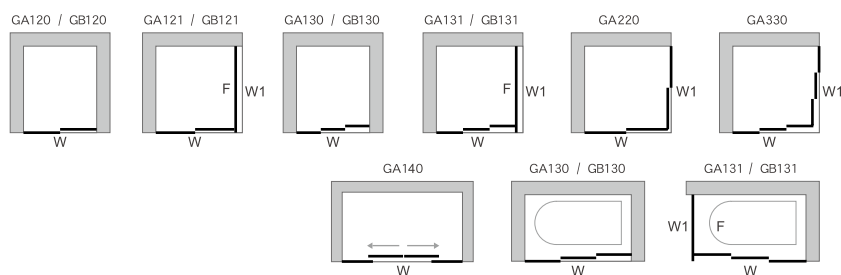

# 金冠 / 5000

## Material

鋁合金 + PS 板或 4mm 強化玻璃

## Color

純白色

## 商品特色

1. 採用此型式為雙開連動，雙邊可自由進出。
2. 開關時門片可以同時連結帶動進出空間大。
3. 連動開關輕順，不會產生碰撞聲。
4. 建議寬度90-170cm，高度190cm以內。

門檻：557055 型



\* 此為情境示意，拉門樣式以實際規劃設計為準

## 安裝型式 Installation type

### 一字型 / L 型

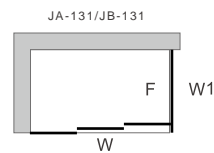
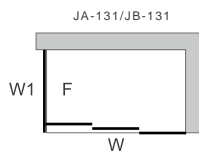
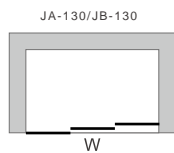

## 產品細節 Product details



下導軌 防濺水凸起設計



內門片下導軌可拆洗 (拆開)



特殊皮帶 靜音帶動開關門

# 金冠 / 6000

## Material

鋁合金 + 6mm 強化玻璃

## Color

霧銀色

## 商品特色

1. 開關時兩片門能同時連結帶動，進出空間自然延伸。
2. 非傳統拉門之推拉碰撞，不會產生巨大聲響。
3. 富科技感的五金配件，亦為拉門增添時尚之視覺元素。
4. 建議寬度110-160cm，高度190cm以內。

門檻：557055 型



\* 此為情境示意，拉門樣式以實際規劃設計為準

## 安裝型式 Installation type

一字型 / L 型

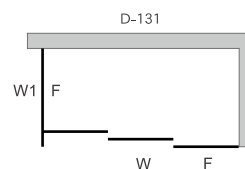
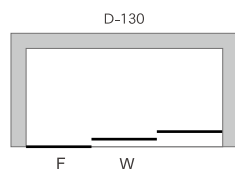

# 金冠 / 6001

## Material

鋁合金 + 6mm 強化玻璃

## Color

霧銀色

## 商品特色

1. 開關時兩片門能同時連結帶動，進出空間自然延伸。
2. 非傳統拉門之推拉碰撞，不會產生巨大聲響。
3. 富科技感的五金配件，亦為拉門增添時尚之視覺元素。
4. 建議寬度110-160cm，高度200cm以內。
5. 無下軌設計，方便行動不便者進出。

門檻：578044 型



\* 此為情境示意，拉門樣式以實際規劃設計為準

## 安裝型式 Installation type

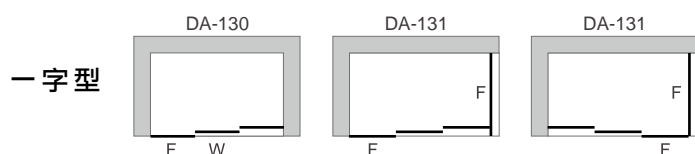

## 產品細節 Product details



\* 拉門樣式以實際規劃設計為準

※ 集水槽可裝中間或外側

## 不銹鋼集水槽 (另外選購)

Z-KF004 A 型不銹鋼集水槽



100mm

Z-KF005 B 型不銹鋼集水槽



Z-KF006 C 型不銹鋼集水槽

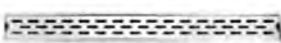

35mm

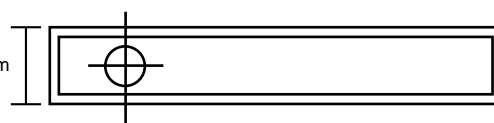

35mm

30mm

10mm

# 金冠 / 7000

## Material

鋁合金 + 6mm 強化玻璃

## Color

霧銀色

## 商品特色

1. 採用此型式為雙開連動，雙邊可自由進出。
2. 開關時門片可同時連結帶動進出空間大。
3. 連動開關輕順，不會產生碰撞聲。
4. 富科技感的五金配件，亦為拉門增添時尚之視覺元素。
5. 建議寬度120-170cm，高度190cm以內。

門檻：696型



\* 此為情境示意，拉門樣式以實際規劃設計為準

## 安裝型式 Installation type

一字型 / L 型

V-130

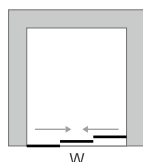

V-131

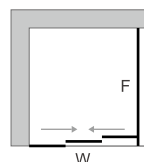

## 產品細節 Product details

\* 拉門樣式以實際規劃設計為準

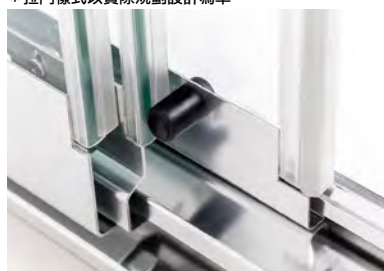

# 皇冠 / 5028

## Material

鋁合金 + 8mm 強化玻璃

## Color

霧銀色

## 商品特色

1. 雙門互動，更大的開門空間。
2. 採黃銅鍛造表面鍍鉻、培林設計懸吊滑輪。
3. 特殊玻對玻 PVC 防水條設計。
4. 門片採 8mm 強化玻璃，安全性高、清潔容易。
5. 特殊濺水分離擋水條設計。
6. 建議寬度 140-180cm，高度 190cm。

門檻：557055 型



一字型

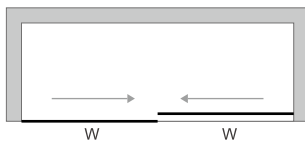

一字型

## 安裝型式 Installation type

## 拉門配件 Shower door accessories

滑輪  
5028-WH



· 銅鍍鉻

把手座  
5028-BR



· 銅鍍鉻

\* 此為情境示意，拉門樣式以實際規劃設計為準

# 皇冠 / 5038

## Material

不銹鋼 + 10mm 強化玻璃

## Color

白金色

## 商品特色

1. 上方固定桿使用不銹鋼材質及培林設計懸吊滑輪。
2. 特殊玻對玻 PVC 防水條、玻對牆 PVC 磁鐵條設計。
3. 門片採 10mm 強化玻璃，安全性高、清潔容易。
4. 特殊濺水分離擋水條設計。
5. 特殊設計 h 型人造大理石門檻，配合無邊框淋浴門，有效防止溢水。
6. 建議寬度 140-180cm，高度 210cm 以內。

門檻：576044 型



一字型

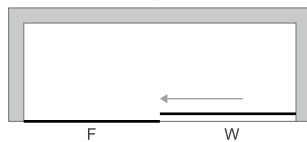

一字型

\* 此為情境示意，拉門樣式以實際規劃設計為準

## 安裝型式 Installation type

## 拉門配件 Shower door accessories

動滑輪

ET-TD908001A



· 不銹鋼  
鏡面拋光

玻璃吊輪

ET-TD908002A



· 不銹鋼  
鏡面拋光

管夾

ET-TD908005A



· 不銹鋼  
鏡面拋光

# 皇冠 / 5048

**Material**  
鋁合金 + 8mm 強化玻璃

**Color**  
霧銀色

## 商品特色

1. 上方固定桿使用鋁合金材質、採用培林設計懸吊滑輪。
2. 特殊玻對玻 PVC 防水條、玻對牆 PVC 磁鐵條設計。
3. 門片採 8mm 強化玻璃，安全性高、清潔容易。
4. 特殊濺水分離擋水條設計。
5. 多種把手可供選擇。
6. 特殊設計 h 型人造大理石門檻，配合無邊框淋浴門，有效防止溢水。
7. 建議寬度 140-180cm，高度 200cm 以內。

門檻：576044 型



\* 此為情境示意，拉門樣式以實際規劃設計為準

## 安裝型式 Installation type

### 一字型 / L 型

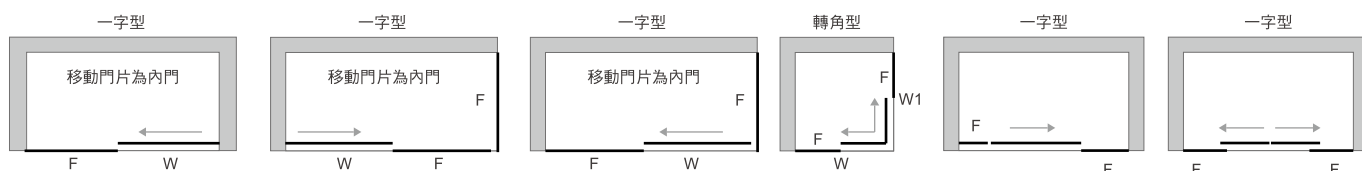

## 拉門配件 Shower door accessories

滑輪  
W-19-P



· 不銹鋼· 鏡面拋光

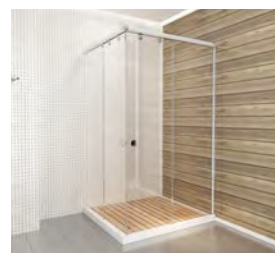

# 皇冠 / 5058

## Material

不銹鋼 + 8mm 強化玻璃

## Color

白金色

## 商品特色

1. 上方固定桿使用不銹鋼材質及培林設計懸吊滑輪。
2. 特殊玻對玻 PVC 防水條、玻對牆 PVC 磁鐵條設計。
3. 門片採 8mm 強化玻璃，安全性高、清潔容易。
4. 多種把手可供選擇。
5. 特殊設計 h 型人造大理石門檻，配合無邊框淋浴門，有效防止溢水。
6. 建議寬度 140-180cm，高度 210cm 以內。

門檻：578044 型



\* 此為情境示意，拉門樣式以實際規劃設計為準

## 安裝型式 Installation type

### 一字型 / L 型

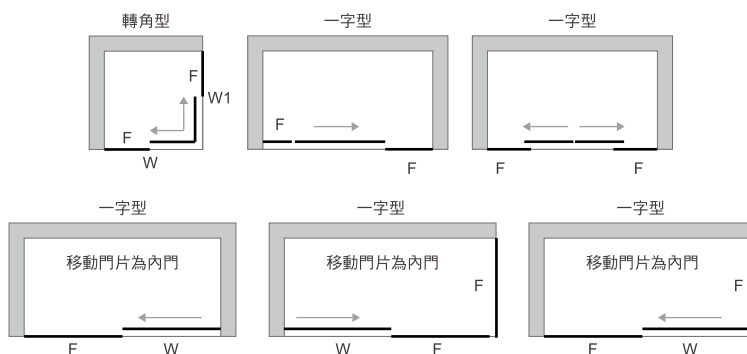

## 拉門配件 Shower door accessories

ET-TD908018B-2



· 不銹鋼  
鏡面拋光

固定座  
ET-TD908054B



· 不銹鋼  
鏡面拋光

門檻 - 左  
ET-TD908020B-4L



· 不銹鋼  
鏡面拋光

門檻 - 右  
ET-TD908020B-4R



· 不銹鋼  
鏡面拋光

防脫軸  
ET-TD908059A



· 不銹鋼  
鏡面拋光

止擺器  
ET-TD908010A-2N



· 不銹鋼  
鏡面拋光

緩衝  
設計

# 皇冠 / 5248

## Material

不銹鋼 (滑軌鋁合金) 或 鋁合金 + 8mm 或 10mm 強化玻璃

## Color

霧銀色

## 商品特色

1. 門片可做無緩衝 / 單向緩衝 / 雙向緩衝三種。
2. 無緩衝最大門片寬度 80cm(H:200)。
3. 單向緩衝最小門片寬度 50cm。
4. 雙向緩衝最小門片寬度 70cm。
5. 移動門片採用 T 型把手, 可掛毛巾, 也可選擇多種把手。
6. 開關輕順, 不會產生碰撞聲, 最大衝程 5cm。
7. 安裝和拆卸留 7cm 的維修孔, 解決拉門拆卸的難題。
8. 建議寬度 140-180cm, 高度 200cm 以內。

門檻: 576044 型



\* 此為情境示意, 拉門樣式以實際規劃設計為準

## 安裝型式 Installation type

### 一字型 / L 型

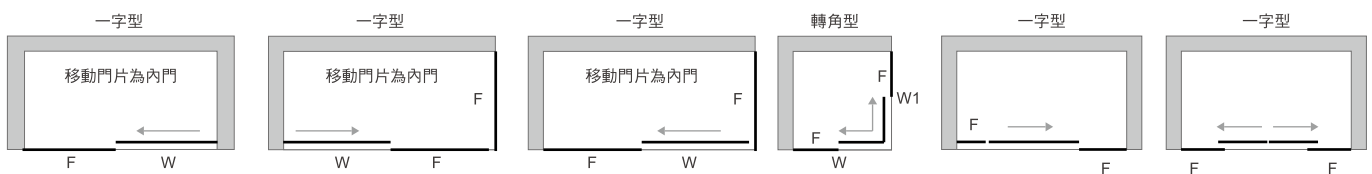

## 拉門配件 Shower door accessories



· 不銹鋼  
鏡面拋光



# 皇冠 / 5488

## Material

304# 不銹鋼 + 8mm 強化玻璃

## Color

白金色

## 商品特色

1. 不銹鋼304#雙拉門，創造更大進門空間，更好的使用體驗。
2. 鏡光表面不銹鋼，簡潔、優雅。
3. 不銹鋼4吊輪設計，靜音順暢。
4. 不銹鋼單邊把手，手感舒適，可當毛巾桿使用。
5. 獨特人性化防撞設計，防止玻璃門撞擊邊框，保護人身安全，減震消音定位塊，有效吸收關門吸力。
6. 建議寬度125-200cm，高度200cm。

門檻：686 型



\* 此為情境示意，拉門樣式以實際規劃設計為準

## 安裝型式 Installation type

一字型

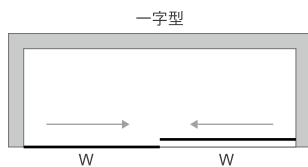

2026  
新品

# 皇冠 / 5588

## Material

不銹鋼 + 8mm 強化玻璃

## Color

槍灰色 / 黑色

## 商品特色

1. 橫移內推門設計，開啟方式為活動門片沿著軌道滑動。
2. 因不需預留開門迴轉空間，解決小空間浴室常見的動線問題。
3. 靜音滑軌設計。
4. 採用 PVD 真空高附著電鍍技術，耐用、抗腐蝕。

門檻：557055 型



\* 此為情境示意，拉門樣式以實際規劃設計為準

## 安裝型式 Installation type

L 型 / 五角型

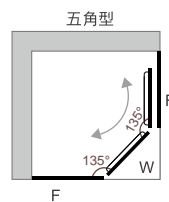
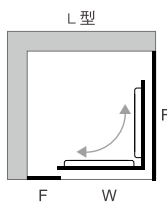

# 金龍 / 6000

## Material

鋁合金 + 6mm 強化玻璃

## Color

光銻色

## 商品特色

1. 採用培林設計滑輪推拉平順度佳。
2. 可接受訂製 90x90cm 至 116x116cm 之間不規則尺寸產品  
訂單。
3. 活動內門片採用特製弧形強化玻璃。
4. 門料伸縮桿設計功能 (可伸縮量為 1.5cm)。
5. 拉門高度 185cm。

門檻：979 型 



\* 此為情境示意，拉門樣式以實際規劃設計為準

## 安裝型式 Installation type

圓弧型

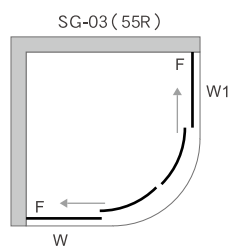

# 桂冠 / 3000

## Material

鋁合金 + 5mm 壓克力板 或  
5mm 強化玻璃貼砂膜

## Color

純白色

## 商品特色

1. 採用培林設計懸吊雙滑輪。
2. 門片可使用壓克力或砂膜強化玻璃。
3. 可作矽利康充填或板條嵌入選擇。
4. 門片可採無百葉、44cm 百葉、  
88cm 百葉、全百葉設計。
5. 特殊設計上蓋作滑軌修飾。
6. 懸吊滑軌左右側裝設有滑輪制止器。
7. 附鉤鎖設計，並於鎖之外側設緊急  
開啟裝置。
8. 隱藏式磁鐵可避免門片晃動。



\* 此為情境示意，拉門樣式以實際規劃設計為準

## 安裝型式 Installation type

### 日式橫拉門型

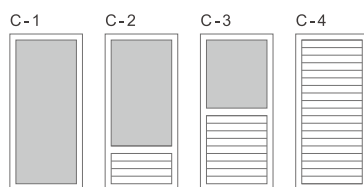

W : 75 - 90 cm H : 90 - 210 cm

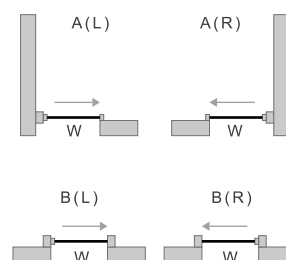

# 皇冠 / 5024

## Material

不銹鋼 + 8mm 強化玻璃

## Color

白金色

## 商品特色

1. 採用不銹鋼鏡面拋光。
2. 特殊玻對玻、玻對牆 PVC 防水條設計。
3. 門片採 8mm 強化玻璃，安全性高、清潔容易。
4. 特殊濺水分離擋水條設計。
5. 多種把手可供選擇。
6. 多種固定桿型式可供選擇。
7. 特殊設計 h 型人造大理石門檻，配合無邊框淋浴門，有效防止溢水。

門檻：576045 型



\* 此為情境示意，拉門樣式以實際規劃設計為準

## 安裝型式 Installation type

一字型 / L 型 / 五角型

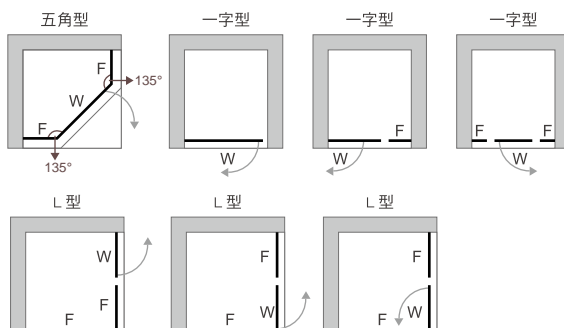

## 拉門配件 Shower door accessories

不銹鋼玻對牆鉸鏈  
5024-3-S



· 不銹鋼  
鏡面拋光

不銹鋼玻對玻鉸鏈  
5024-4-S



· 不銹鋼  
鏡面拋光

不銹鋼玻對牆固定夾  
5014-1-S



· 不銹鋼  
鏡面拋光

90 度  
不銹鋼玻對玻固定夾  
5014-2-S



· 不銹鋼  
鏡面拋光

135 度  
不銹鋼玻對玻固定夾  
5014-5-S



· 不銹鋼  
鏡面拋光

180 度  
不銹鋼玻對玻固定夾  
5014-6-S



· 不銹鋼  
鏡面拋光

# 皇冠 / 5026

## Material

不銹鋼 + 8mm 強化玻璃

## Color

白金色

## 商品特色

1. 採用不銹鋼鏡面拋光。
2. 特殊玻對玻、玻對牆 PVC 防水條設計。
3. 門片採 8mm 強化玻璃，安全性高、清潔容易。
4. 特殊濺水分離擋水條設計。
5. 多種把手可供選擇。
6. 多種固定桿型式可供選擇。
7. 特殊設計 h 型人造大理石門檻，配合無邊框淋浴門，有效防止溢水。

門檻：576045 型



\*此為情境示意，拉門樣式以實際規劃設計為準

## 安裝型式 Installation type

一字型 / L 型 / 五角型

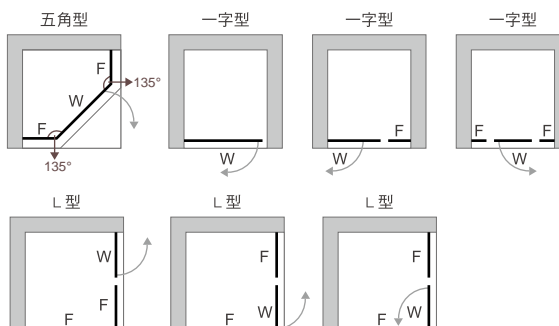

## 拉門配件 Shower door accessories

不銹鋼玻對牆鉸鏈  
5026-3-S



· 不銹鋼  
鏡面拋光

不銹鋼玻對玻鉸鏈  
5026-4-S



· 不銹鋼  
鏡面拋光

不銹鋼  
玻對牆固定夾  
5026-1-S



· 不銹鋼  
鏡面拋光

不銹鋼玻璃夾  
5026-1A-S



· 不銹鋼  
鏡面拋光

90 度不銹鋼  
玻對玻固定夾  
5026-2-S



· 不銹鋼  
鏡面拋光

135 度不銹鋼  
玻對玻固定夾  
5026-5-S



· 不銹鋼  
鏡面拋光

# 皇冠 / 5100

## Material

不銹鋼 + 8mm 或 10mm 強化玻璃

## Color

白金色

## 商品特色

1. 採不銹鋼鏡面拋光。
2. 特殊玻對玻、玻對牆 PVC 防水條設計。
3. 門片採 8mm 或 10mm 強化玻璃，安全性高、清潔容易。
4. 特殊濺水分離擋水條設計。
5. 多種把手可供選擇。
6. 多種固定桿型式可供選擇。
7. 特殊設計 h 型人造大理石門檻，配合無邊框淋浴門，有效防止溢水。

門檻：576045 型



\* 此為情境示意，拉門樣式以實際規劃設計為準

## 安裝型式 Installation type

一字型 / L 型 / 五角型

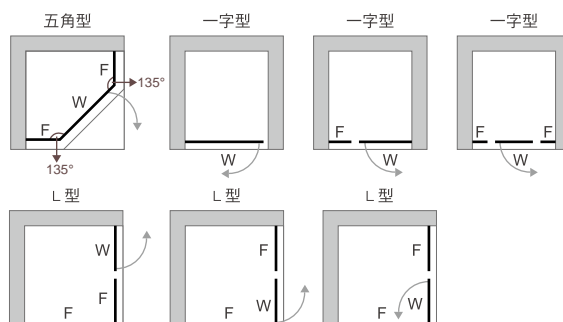

## 拉門配件 Shower door accessories

不銹鋼  
玻對牆鉸鏈  
ET-5100C-S



· 不銹鋼 鏡面拋光  
· 毛巾桿把手與牆面接  
觸時，開門角度比  
ET-5101C-S 略大

不銹鋼  
玻對牆鉸鏈  
ET-5101C-S



· 不銹鋼  
鏡面拋光

玻對玻自由鉸鏈  
ET-5103C-S



· 不銹鋼  
鏡面拋光

不銹鋼  
玻對牆固定夾  
ET-7607CN-S



· 不銹鋼  
鏡面拋光

180 度  
玻對玻固定夾  
ET-GC603C



· 銅鍍鉻

90 度不銹鋼  
玻對玻固定夾  
ET-GC604C-S



· 不銹鋼  
鏡面拋光

135 度  
玻對玻固定夾  
ET-GC605C



· 銅鍍鉻

油壓  
緩衝

# 皇冠 / 5198

**Material**

銅鍍鉻 + 不銹鋼 + 8mm 或 10mm 強化玻璃

**Color**

白金色

**商品特色**

1. 上方固定桿使用不銹鋼或鋁合金材質、特殊 70~75 度彈簧回歸鉸鏈設計。
2. 可更換為雙向都可以開門。
3. 玻對牆 PVC 防水條設計。
4. 門片採 8mm 或 10mm 強化玻璃，安全性高、清潔容易。
5. 特殊濺水分離擋水條設計。
6. 多種把手可供選擇。
7. 多種固定桿型式可供選擇。
8. 特殊設計 h 型人造大理石門檻，配合無邊框淋浴門，有效防止溢水。

門檻：576045 型



\* 此為情境示意，拉門樣式以實際規劃設計為準

## 安裝型式 Installation type

一字型 / L 型

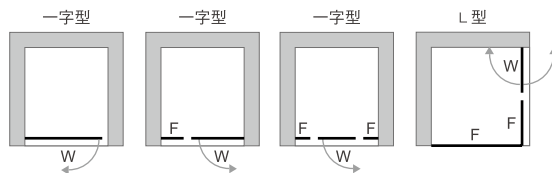

## 拉門配件 Shower door accessories

玻對牆油壓  
緩衝鉸鏈 (小) (8mm)  
ET-9803-A + ET-9803-C



· 銅鍍鉻  
· 雙向開門，75 度彈簧回歸，油壓緩衝可調整回歸速度

180 度  
玻對玻固定夾  
ET-GC503S



· 銅鍍鉻

玻對牆固定夾  
5027-08TW



· 銅鍍鉻

玻對玻油壓  
緩衝鉸鏈 (大) (10mm)  
ET-9806



· 不銹鋼，鏡面拋光  
· 雙向開門，75 度彈簧回歸，油壓緩衝可調整回歸速度

玻對牆油壓  
緩衝鉸鏈 (大) (10mm)  
ET-9805-A + ET-9805-C



· 銅鍍鉻  
· 雙向開門，75 度彈簧回歸，油壓緩衝可調整回歸速度

90 度  
玻對玻固定夾  
5027-17-1



· 銅鍍鉻

# 皇冠 / 5300

Material  
銅鍍鉻 + 8mm 強化玻璃

Color  
白金色

## 商品特色

1. 採黃銅鍛造表面鍍鉻。
2. 特殊玻對玻、玻對牆 PVC 防水條設計。
3. 門片採 8mm 強化玻璃，安全性高、清潔容易。
4. 特殊濺水分離擋水條設計。
5. 多種把手可供選擇。
6. 多種固定桿型式可供選擇。
7. 特殊設計 h 型人造大理石門檻，配合無邊框淋浴門，有效防止溢水。

門檻：576045 型 



\* 此為情境示意，拉門樣式以實際規劃設計為準

## 安裝型式 Installation type

一字型 / L 型 / 五角型

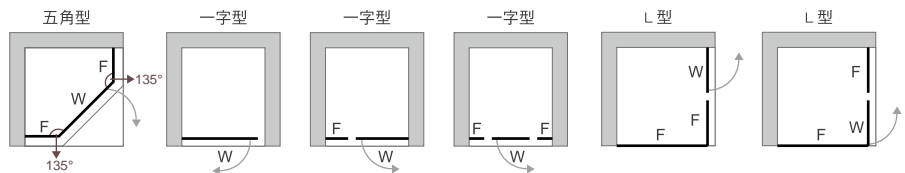

## 拉門配件 Shower door accessories

玻對牆自由鉸鏈  
ET-FH301F



· 銅鍍鉻  
· 開門最大角度 90 度

玻對玻自由鉸鏈  
ET-FH303F



· 銅鍍鉻  
· 開門最大角度 (一字型 90 度) (五角型外開 135 度)

玻對牆固定夾  
ET-GC607F



· 銅鍍鉻

玻對牆固定夾  
ET-GC602F



· 銅鍍鉻  
· 無耳固定夾

180 度  
玻對玻固定夾  
ET-GC603F



· 銅鍍鉻

90 度  
玻對玻固定夾  
ET-GC604F



· 銅鍍鉻

135 度  
玻對玻固定夾  
ET-GC605F



· 銅鍍鉻

# 皇冠 / 5700

## Material

銅鍍鉻 + 8mm 或 10mm 強化玻璃

## Color

白金色

## 商品特色

1. 採黃銅鍛造表面鍍鉻，特殊 30 度彈簧回歸鉸鏈及固定夾設計。
2. 可更換為雙向都可以開門。
3. 特殊玻對玻、玻對牆 PVC 防水條設計。
4. 門片採 8mm 或 10mm 強化玻璃，安全性高、清潔容易。
5. 特殊濺水分離擋水條設計。
6. 多種把手可供選擇。
7. 多種固定桿形式可供選擇。
8. 特殊設計 h 型人造大理石門檻，配合無邊框淋浴門，有效防止溢水。

門檻：576045 型 



\* 此為情境示意，拉門樣式以實際規劃設計為準

## 安裝型式 Installation type

一字型 / L 型 / 五角型

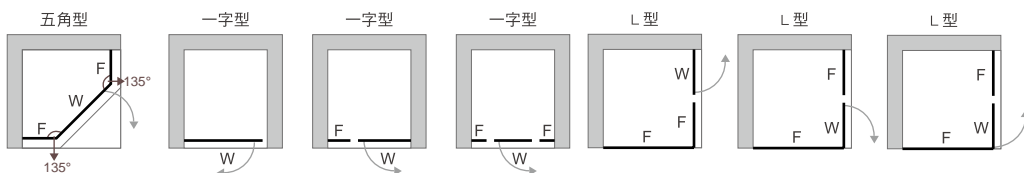

## 拉門配件 Shower door accessories

180 度  
玻對玻鉸鏈  
ET-5703C



- 銅鍍鉻
- 雙向開門
- 30 度彈簧回歸

固定夾  
ET-7700B



- 銅鍍鉻
- 無耳固定夾 (單牆孔)

90 度  
玻對玻固定夾  
ET-7704B



- 銅鍍鉻

玻對牆單邊鉸鏈  
ET-5700C



- 銅鍍鉻
- 雙向開門
- 30 度彈簧回歸

90 度玻對玻鉸鏈  
ET-5704C



- 銅鍍鉻
- 雙向開門
- 30 度彈簧回歸

固定夾  
ET-7701B



- 銅鍍鉻

135 度  
玻對玻固定夾  
ET-7705B



- 銅鍍鉻

玻對牆雙邊鉸鏈  
ET-5701C



- 銅鍍鉻
- 雙向開門
- 30 度彈簧回歸

不銹鋼  
玻對牆固定夾  
ET-7706B-S



- 不銹鋼、鏡面拋光
- 無耳固定夾 (雙牆孔)

180 度  
玻對玻固定夾  
ET-7703B



- 銅鍍鉻

T 型  
玻對玻固定夾  
ET-7707B



- 銅鍍鉻

# 皇冠 / 5800

## Material

不銹鋼 + 8mm 或 10mm 強化玻璃

## Color

白金色

## 商品特色

1. 採用不銹鋼鏡面拋光及特殊彈簧鉸鏈。
2. 特殊玻對玻、玻對牆 PVC 防水條設計。
3. 門片採 8mm 或 10mm 強化玻璃，安全性高、清潔容易。
4. 多種把手可供選擇。
5. 多種固定桿型式可供選擇。
6. 特殊設計 h 型人造大理石門檻，配合無邊框淋浴門，有效防止溢水。

門檻：576045 型



\* 此為情境示意，拉門樣式以實際規劃設計為準

## 安裝型式 Installation type

一字型 / 五角型 / L 型

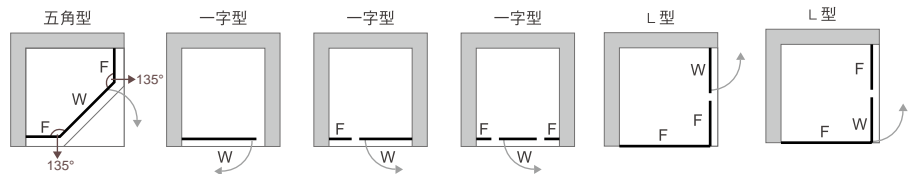

## 拉門配件 Shower door accessories

不銹鋼  
玻對牆 90 度鉸鏈  
5800-3-S



· 不銹鋼  
鏡面拋光  
· 45 度彈簧回歸

不銹鋼玻對玻  
180 度鉸鏈  
5800-4-S



· 不銹鋼  
鏡面拋光  
· 45 度彈簧回歸

不銹鋼  
玻對玻 135 度鉸鏈  
5800-5-S



· 不銹鋼  
鏡面拋光  
· 45 度彈簧回歸

不銹鋼  
玻對牆固定夾  
5800-1-S



· 不銹鋼  
鏡面拋光

90 度玻對玻  
不銹鋼固定夾  
5800-2-S



· 不銹鋼  
鏡面拋光

# 皇冠 / 5900

## Material

不銹鋼 + 8mm 或 10mm 強化玻璃

## Color

白金色

## 商品特色

1. 採用不銹鋼鏡面拋光。
2. 特殊玻對玻、玻對牆 PVC 防水條設計。
3. 門片採 8mm 或 10mm 強化玻璃，安全性高、清潔容易。
4. 特殊濺水分離擋水條設計。
5. 多種把手可供選擇。
6. 多種固定桿型式可供選擇。
7. 特殊設計 h 型人造大理石門檻，配合無邊框淋浴門，有效防止溢水。
8. 鉸鏈為內外開自由式鉸鏈，雙向都可以開門，角度 90 度。
9. 平時門須保持關閉狀態。

門檻：576045 型



\* 此為情境示意，拉門樣式以實際規劃設計為準

## 安裝型式 Installation type

### 一字型 / L 型 / 五角型

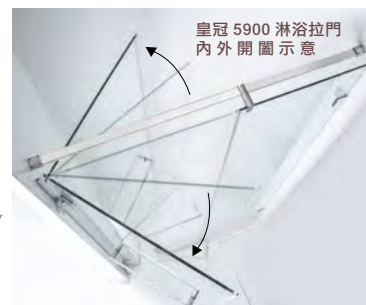
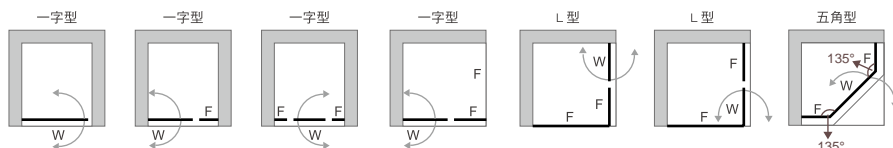

## 拉門配件 Shower door accessories

不銹鋼  
玻對牆內外開鉸鏈  
5900-2-S



· 不銹鋼  
鏡面拋光

不銹鋼  
玻對牆內外開鉸鏈  
5900-3-S



· 不銹鋼  
鏡面拋光

不銹鋼  
玻對玻 180 度內外開鉸鏈  
5900-4-S



· 不銹鋼  
鏡面拋光

不銹鋼  
玻對牆固定夾  
5026-1-S



· 不銹鋼  
鏡面拋光

90 度不銹鋼  
玻對玻固定夾  
5026-2-S



· 不銹鋼  
鏡面拋光

135 度不銹鋼  
玻對玻固定夾  
5026-5-S



· 不銹鋼  
鏡面拋光

不銹鋼玻對玻  
90 度內外開鉸鏈  
5900-5-S



· 不銹鋼  
鏡面拋光

不銹鋼玻對玻  
135 度內外開鉸鏈  
5900-6-S



· 不銹鋼  
鏡面拋光

2026  
新品

# 皇冠 / 8000

Material

鋁 + 8mm 或 10mm 強化玻璃

Color

槍灰色

## 商品特色

1. 細邊框淋浴拉門以極簡設計為特色，營造出通透的視覺效果，使浴室空間顯得更明亮與時尚。
2. 搭配槍灰色系，更能符合現代家居美學，展現俐落、高質感的浴室氛圍。
3. 採用 PVD 真空高附著電鍍技術，耐用、抗腐蝕。
4. 鉸鍊防溢水設計。

門檻：557055 型



\* 此為情境示意，拉門樣式以實際規劃設計為準

## 安裝型式 Installation type

一字型 / L 型 / 五角型

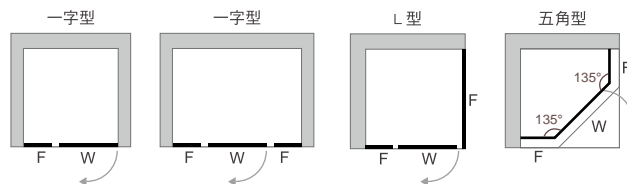

# 皇冠 / 6800

## Material

銅鍍鉻 + 不銹鋼 + 鋁合金滑軌  
+8mm 強化玻璃

## Color

霧銀色

## 商品特色

1. 特殊內摺疊門。
2. 特殊玻對玻、玻對牆 PVC 防水條設計。
3. 門片採 8mm 強化玻璃，安全性高、清潔容易。
4. 特殊濺水分離擋水條設計。
5. 多種把手可供選擇。
6. 特殊設計 h 型人造大理石門檻，配合無邊框淋浴門，有效防止溢水。
7. 建議寬度 100-180cm，高度 200cm 以內，移動門片寬度 80-100cm 以內。

門檻：576045 型



\*此為情境示意，拉門樣式以實際規劃設計為準

## 安裝型式 Installation type

### 一字型

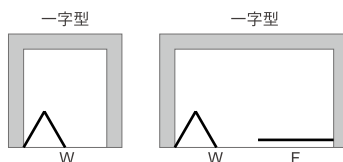

## 拉門配件 Shower door accessories

不銹鋼  
玻對牆鉸鏈  
5024-3-S



· 不銹鋼  
鏡面拋光

不銹鋼  
玻對玻 180 鉸鏈  
5024-4-S



· 不銹鋼  
鏡面拋光

摺門滑輪  
W-16N



· 銅鍍鉻

# 海龍 / 2000

## Material

鋁合金 + PS 板或 4mm 強化玻璃

## Color

純白色

## 商品特色

1. 可作較小寬度拉門設計。
2. 門料伸縮設計。
3. 可作 PS 板 (玻璃) 嵌入。
4. 可由內側作旋轉式上鎖。
5. 可銜接萬向轉軸固定面。
6. 外框左右上下四個角均以飾片裝飾。
7. 建議寬度 61-90cm。

門檻 : 557055 型



\* 此為情境示意，拉門樣式以實際規劃設計為準

## 安裝型式 Installation type

一字型 / L 型 / 五角型

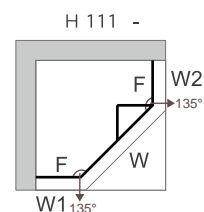
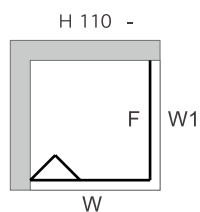
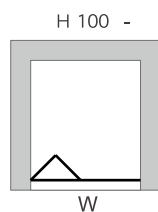

# ■ 鍍鈦系列

## Material

不銹鋼鍍鈦 + 8mm 強化玻璃

## Color

鏡面古咖、鏡面淺香檳金  
鏡面紅金、鏡面黑

## 商品特色

1. 採用不銹鋼鏡面拋光 + 鍍鈦。
2. 特殊玻對玻、玻對牆 PVC 防水條設計。
3. 門片採 8mm 強化玻璃，安全性高、清潔容易。
4. 特殊濺水分離擋水條設計。
5. 多種把手可供選擇。
6. 特殊設計 h 型人造大理石門檻，配合無邊框淋浴門，有效防止溢水。

## 鍍鈦鉸鏈特色

### 高附著

超高耐久力  
高可塑性，  
不易剝落、裂化

### 抗氧化

抗腐蝕 耐光照  
不易褪色  
高光澤度

### 多色彩

能鍍多種色彩  
展現多樣  
華麗風格

門檻：576045 型



皇冠 / 5024

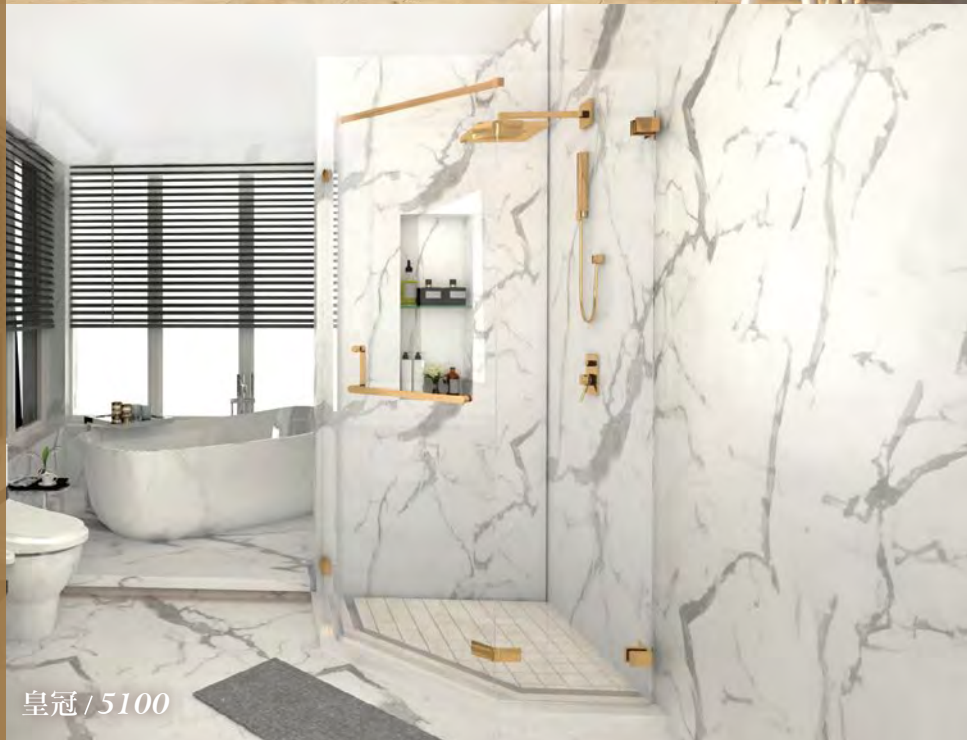

皇冠 / 5100

\*此為情境示意，拉門樣式以實際規劃設計為準

## ■ 安裝型式 Installation type

一字型 / L 型 / 五角型

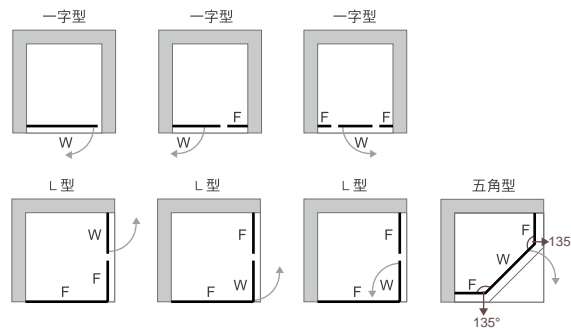

## ■ 鉸鏈顏色 Hinge color

※ 不銹鋼鏡面拋光鍍鈦鉸鏈可製作皇冠 5024、  
皇冠 5100 兩種型式，以下顏色可選購製作。

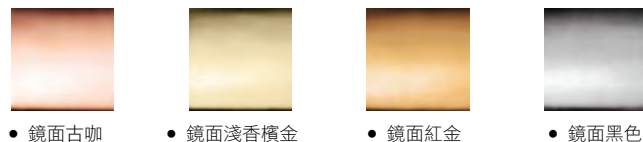

● 鏡面古咖 ● 鏡面淺香檳金 ● 鏡面紅金 ● 鏡面黑色

# 曜石黑系列

皇冠 5024B / 皇冠 5100B / 皇冠 5800B

Material  
不銹鋼 + 8mm 強化玻璃

## 商品特色

1. 採用不銹鋼霧面消光烤漆。
2. 特殊玻對玻、玻對牆 PVC 防水條設計。
3. 門片採 8mm 強化玻璃，安全性高。
4. 特殊濺水分離擋水條設計。
5. 特殊設計 h 型人造大理石門檻，配合無邊框淋浴門，有效防止溢水。

門檻：576045 型 

## 皇冠 5248B

Material  
鋁合金 + 8mm 強化玻璃

## 商品特色

1. 門片可做無緩衝 or 單向緩衝 or 雙向緩衝
2. 無緩衝最大門片寬度 80cm(H:200)。
3. 單向緩衝最小門片寬度 50cm。
4. 雙向緩衝最小門片寬度 70cm。
5. 移動門片採用 T 型把手，可掛毛巾，也可選擇 ET-18-P-S-B 把手。
6. 開關輕順，不會產生碰撞聲，最大衝程 5cm。
7. 安裝和拆卸留 7cm 的維修孔，解決拉門拆卸的難題。
8. 建議寬度 140-180cm，高度 200cm 以內。

門檻：576044 型 



皇冠 / 5024B



皇冠 / 5100B



皇冠 / 5800B



皇冠 / 5248B

\*此為情境示意，拉門樣式以實際規劃設計為準

## 安裝型式 Installation type

皇冠 5024B / 皇冠 5100B / 皇冠 5800B 一字型 / L 型 / 五角型

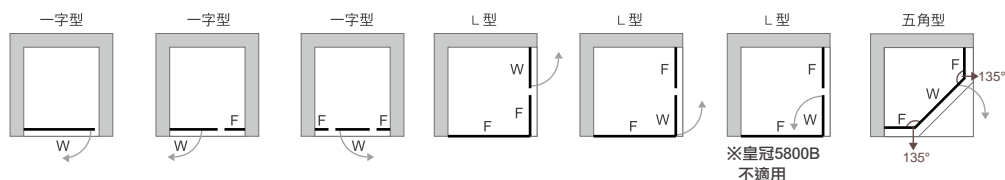

皇冠 5248B 一字型 / L 型

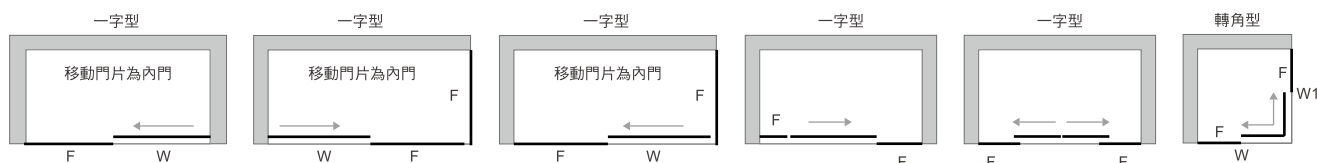

■ 固定桿形式



嵌入式固定桿  
材質 鋁合金



懸吊式固定桿  
材質 不銹鋼 or 銅鍍鉻



減震式固定桿  
材質 不銹鋼



多角型萬向減震桿  
材質 不銹鋼

■ 門擋



ET-38  
材質 銅鍍鉻



ET-39  
材質 銅鍍鉻



ET-90-11A-SF  
材質 不銹鋼

■ 玻璃鎖



ET-700C  
材質 銅鍍鉻  
用途 (適推拉門)



ET-701C  
材質 銅鍍鉻  
用途 (適推拉門)



ET-600C  
材質 銅鍍鉻  
用途 (適推拉門)



ET-601C  
材質 銅鍍鉻  
用途 (適推拉門)



Z-IL700C  
材質 銅鍍鉻  
用途 (適橫拉門)



Z-IL701C  
材質 銅鍍鉻  
用途 (適橫拉門)

■ 導水條

Z-RSA-33L/R

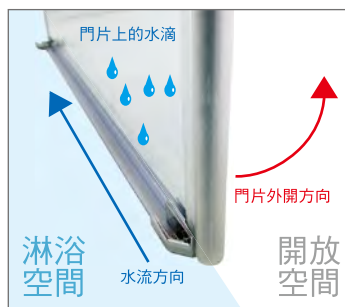

門片開啟，門片上的水滑落至導水條溝槽內。

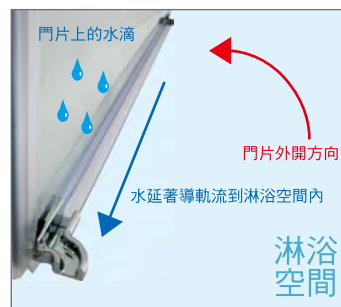

溝槽內的水沿著導水條流至淋浴空間內，不外漏到開放空間。

拉門把手

\* 圖片僅供參考，實際顏色規格以實品為準



Z-GH7103  
材質 不銹鋼



Z-GH7063  
材質 不銹鋼



ET-18-P-S  
材質 不銹鋼



ET-18-J  
材質 鋁合金



ET-18-P-S-BB  
材質 不銹鋼



ET-625D-S  
尺寸 15 cm  
材質 不銹鋼



ET-C200-S  
尺寸 20 cm  
材質 不銹鋼



ET-639-S  
尺寸 52 cm  
材質 不銹鋼



ET-628-SS  
尺寸 45.5 cm  
材質 不銹鋼



ET-PB039-S  
尺寸 45 cm  
材質 不銹鋼



ET-624B-S  
尺寸 45.5 cm  
材質 不銹鋼



ET-PH624-S  
尺寸 45.5 cm  
材質 不銹鋼



ET-PH630-S  
尺寸 45.5 cm  
材質 不銹鋼



ET-639-S-BB  
尺寸 52 cm  
材質 不銹鋼



ET-624B-S-BB  
尺寸 45.5 cm  
材質 不銹鋼



ET-PH624-S-BB  
尺寸 45.5 cm  
材質 不銹鋼

拉門把手

\* 圖片僅供參考，實際顏色規格以實品為準



ET-PB039-S-BB  
尺寸 45 cm  
材質 不銹鋼



ET-PB6015-BB  
尺寸 45 cm  
材質 不銹鋼

防水條

\* 圖片僅供參考，實際顏色規格以實品為準



ET-80-6-2  
防水條  
材質 PVC 押出成型  
備註 適用厚度 8mm / 長度 2.2m



ET-80-9-2 / ET-80-10-1  
防水條  
材質 PVC 押出成型  
備註 適用厚度 8mm / 長度 2.2m  
適用厚度 10mm / 長度 2m



ET-80-11 / ET-80-17-1  
防水條  
材質 PVC 押出成型  
備註 適用厚度 8mm / 長度 2.2m  
適用厚度 10mm / 長度 2.2m



ET-80-18-1  
防水條  
材質 PVC 押出成型  
備註 適用厚度 8mm / 長度 75cm



ET-80-14-2 / ET-80-26  
擋水條  
材質 PVC 押出成型  
備註 適用厚度 8mm / 長度 2.2m  
適用厚度 10mm / 長度 2.2m



IT-22-1  
擋水條  
材質 PVC 押出成型  
備註 適用厚度 8mm / 長度 100cm



ET-80-29  
防水條  
材質 PVC 押出成型  
備註 適用厚度 8-10mm / 長度 2.2m



IT-30-1 / IT-30-N  
透明壓條  
材質 PVC 押出成型  
備註 適用厚度 8mm / 長度 2m  
適用厚度 10mm / 長度 2m



M-309B3K-10  
防水條  
材質 PVC 押出成型  
備註 適用厚度 10mm / 長度 2m



ET-80-30  
90度防水條  
材質 PVC 押出成型  
備註 適用厚度 8-10mm / 長度 2.2m



ET-80-31+ET-80-32  
135度防水條  
材質 PVC 押出成型  
備註 適用厚度 8-10mm / 長度 2.2m



ET-80-11-B  
防水條  
材質 PVC 押出成型  
備註 適用厚度 8mm / 長度 2.2m



ET-80-18-1-BB  
防水條  
材質 PVC 押出成型  
備註 適用厚度 8mm / 長度 73cm



ET-80-14-2-BB  
擋水條  
材質 PVC 押出成型  
備註 適用厚度 8mm / 長度 2.2m



IT-22-1-B  
擋水條  
材質 PVC 押出成型  
備註 適用厚度 8mm / 長度 100cm



IT-30-2-BB  
半圓壓條  
材質 PVC 押出成型  
備註 適用厚度 8mm / 長度 2.2m

磁鐵條

\* 圖片僅供參考，實際顏色規格以實品為準



M-180TN-1  
90/180 度三向磁鐵條  
材 質 PVC 押出成型  
備 註 適用厚度 8mm / 長度 2m  
適用厚度 10mm / 長度 2m



M10-180T-3 / M10-180T-4  
180 度平面磁鐵條  
材 質 PVC 押出成型  
備 註 適用厚度 8mm / 長度 2m  
適用厚度 10mm / 長度 2.2m



M-180T-8N / M-180G-10N  
180 度防錯開磁鐵條  
材 質 PVC 押出成型  
備 註 適用厚度 8mm / 長度 2m  
適用厚度 10mm / 長度 2m



M-135T-2 / M10-135T-2  
135 度磁鐵條  
備 註 適用厚度 8mm / 長度 2.2m  
適用厚度 10mm / 長度 2.2m



ET-80-33  
90 度磁鐵料  
備 註 適用厚度 8-10mm / 長度 2.2m



M-180TN-2-BB  
90/180 度三向磁鐵條  
材 質 PVC 押出成型  
備 註 適用厚度 8mm / 長度 2.2m



M-180T-4-BB  
180 度平面磁鐵條  
材 質 PVC 押出成型  
備 註 適用厚度 8mm / 長度 2.2m



M-180T-8N-1-BB  
180 度防錯開磁鐵條  
材 質 PVC 押出成型  
備 註 適用厚度 8mm / 長度 2.2m



M-135T-2-B  
135 度磁鐵條  
備 註 適用厚度 8mm / 長度 2.2m

人造大理石門檻

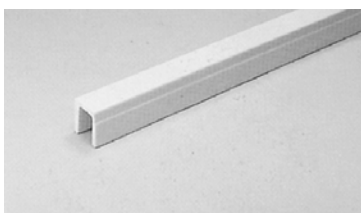

一字型門檻  
尺 寸 110 - 200 cm

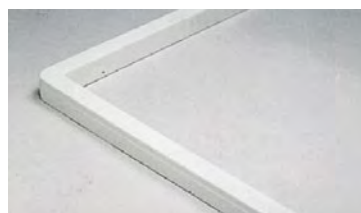

L 型門檻  
尺 寸 100 x 100 cm  
120 x 120 cm

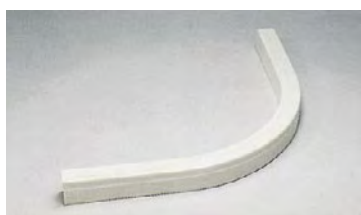

圓弧型門檻  
尺 寸 90 x 90 cm  
100 x 100 cm  
117 x 117 cm

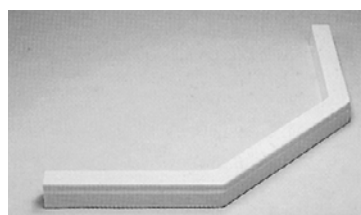

五角型門檻  
尺 寸 90 x 90 cm  
100 x 100 cm  
120 x 120 cm



576045



576044



578044



557055



979



686



696

磁鐵支座

\* 圖片僅供參考，實際顏色規格以實品為準



271139-P  
材質 鋁合金 (白金色)



271139-BB  
材質 鋁合金



271139-J  
材質 鋁合金 (霧銀色)

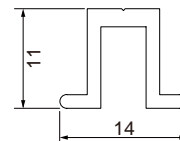

門檻擋水鋁條



271170-P  
材質 鋁合金 (白金色)



271170-BB  
材質 鋁合金



271170-J  
材質 鋁合金 (霧銀色)

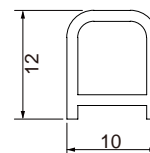

收邊口料



271128-P  
材質 鋁合金 (白金色)



271128-BB  
材質 鋁合金



271128-J  
材質 鋁合金 (霧銀色)

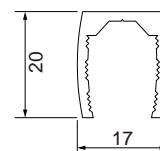

\* 單位 : mm



照片為情境示意，實際產品以公司規劃為準

■ 省水馬桶



ET-7006A-30 / 40 ※緩降馬桶蓋

尺寸 70.5 x 40.5 x 69 cm  
 沖水方式 噴射虹吸式  
 排水管距 30cm / 40cm  
 洗淨水量 4.8L / 3.0L

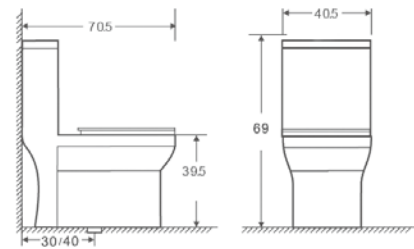
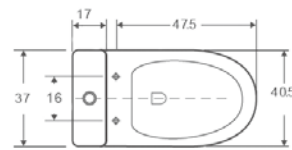

ET-7007A-30 / 40 ※緩降馬桶蓋

尺寸 68.5 x 36.5 x 71.5 cm  
 沖水方式 龍捲噴射虹吸式  
 排水管距 30cm / 40cm  
 洗淨水量 4.8L / 3.0L

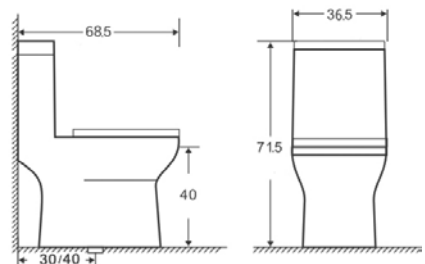
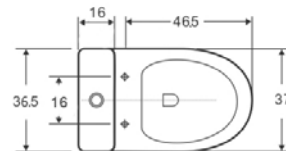

省水馬桶



ET-7008A-40 ※緩降馬桶蓋

尺寸 69.5 x 39 x 70 cm  
 沖水方式 噴射虹吸式  
 排水管距 40cm  
 洗淨水量 4.8L / 3.0L

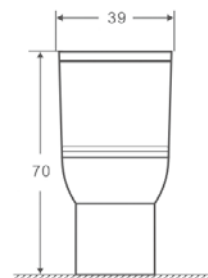
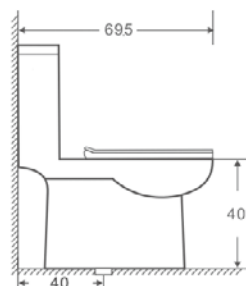
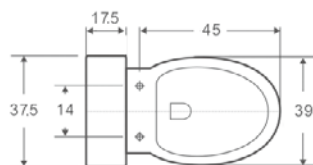

\* 此型號無 30cm 管距



ET-7009A-30 ※緩降馬桶蓋

尺寸 70.5 x 40.5 x 67 cm  
 沖水方式 龍捲噴射虹吸式  
 排水管距 30cm  
 洗淨水量 4.8L / 3.0L

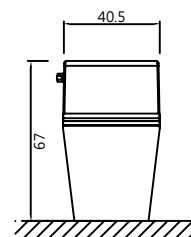
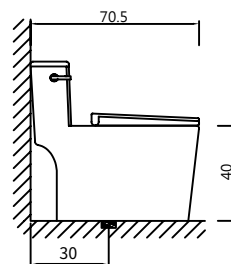
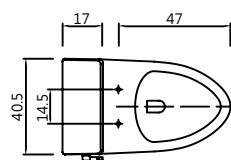

\* 此型號無 40cm 管距



ET-7010A-30 / 40 ※緩降馬桶蓋

尺寸 71 x 38.5 x 72 cm  
 沖水方式 噴射虹吸式  
 排水管距 30cm / 40cm  
 洗淨水量 4.8L / 3.0L

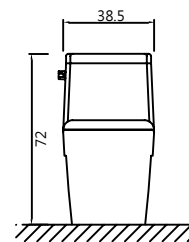
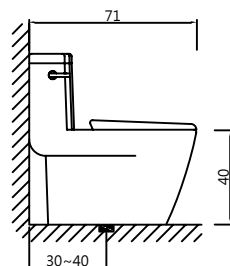
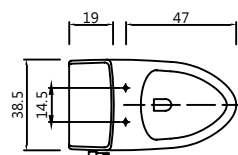

智慧型馬桶



照片為情境示意，實際產品以公司規劃為準



· 一鍵旋鈕，輕鬆操作



· 弧形噴桿，清洗範圍廣



· 抗菌溫暖座圈



· 智能光感夜燈



溫水 暖座 烘乾

ET-FDA2105-30 / 40

尺寸 69.1 x 42.6 x 47.6cm

沖水方式 噴射虹吸式

排水管距 30.5cm / 40cm

洗淨水量 4.8L

用電量 110V



商品特色

1. 噴射虹吸式
2. 瞬熱式快速加熱給水
3. 弧形噴桿，清洗範圍廣
4. 硅藻純除臭
5. IPX4 防水等級
6. 六段水溫 / 六段座溫 / 六段烘乾
7. 智能光感夜燈功能
8. 離座自動沖水功能

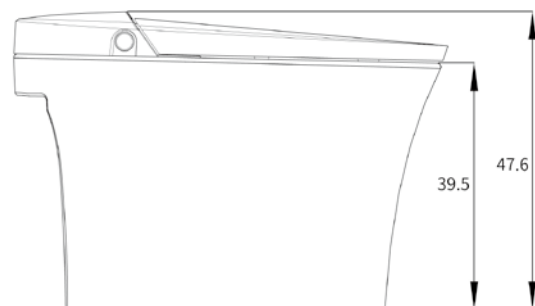
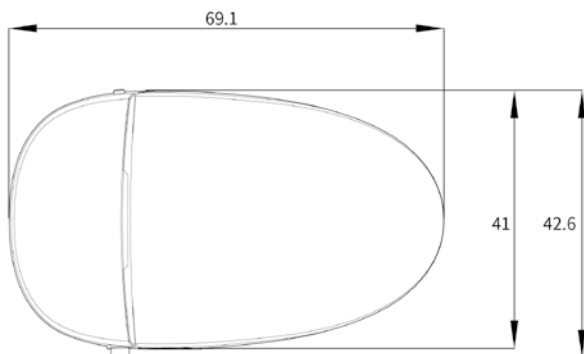



照片為情境示意，實際產品以公司規劃為準

## ■ 瞬熱式電腦馬桶座



溫水 暖座 烘乾

ET-FDB878 (標準款)

尺寸 51.5 x 47cm  
用電量 110V



### 商品特色

1. 日本京瓷加熱裝置瞬熱供水
2. SUS316 醫療級不銹鋼噴頭
3. 獨家紫外線噴頭殺菌功能
4. 雙重自動脫臭
5. IPX4 防水等級
6. 四段水溫 / 四段座溫 / 三段烘乾
7. 極低耗電量的夜光柔燈 (1w)
8. 智慧環保省電模式

### 馬桶適配安裝尺寸 ET-FDB878

#### 測量馬桶尺寸

- ① 安裝孔的間距：11~21cm
- ② 安裝孔與水箱的距離：>5cm
- ③ 安裝孔與馬桶內圈的距離：<8.5cm
- ④ 安裝孔與馬桶頂端的距離：44~48cm
- ⑤ 馬桶中心線與牆面的距離：>28cm
- ⑥ 請在馬桶左側約 1m 範圍內預留電源插座

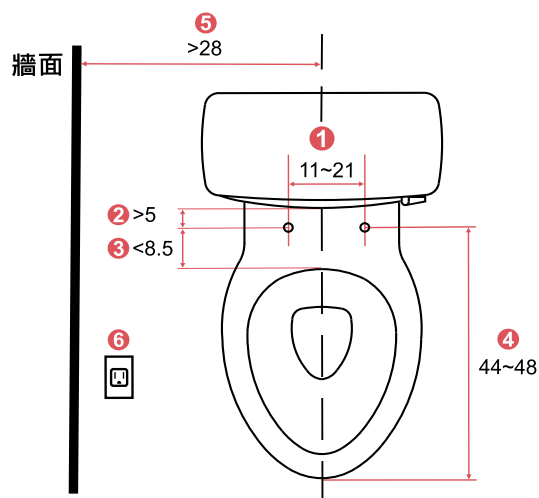

與馬桶座適配的馬桶尺寸範圍 (cm)

## ■ 瞬熱式電腦馬桶座



溫水 暖座

## ET-FDB6110 (V型基本款)

尺寸 50.8 x 37.4cm  
用電量 110V

## 商品特色

1. 瞬熱式快速加熱給水
2. 靜音緩降座圈
3. 抑菌噴嘴、座圈
4. IPX4 防水等級
5. 三段水溫 / 三段座溫
6. 柔和燈光夜燈
7. 斷電可常溫清洗



溫水 暖座 烘乾

## ET-FDB6160 (V型遙控款)

尺寸 50.8 x 37.4cm  
用電量 110V

## 商品特色

1. 瞬熱式快速加熱給水
2. 靜音緩降座圈
3. 抑菌噴嘴、座圈
4. IPX4 防水等級
5. 三段水溫 / 三段座溫 / 三段烘乾
6. 兒童鎖定功能
7. 柔和燈光夜燈
8. 斷電可常溫清洗

## 馬桶適配安裝尺寸 ET-FDB6110 ET-FDB6160

## 測量馬桶尺寸

- ① 安裝孔的間距：13.4~17.8cm
- ② 水箱與安裝孔的距離：>2.4cm
- ③ 安裝孔與馬桶頂端距離 44~48cm
- ④ 水箱與馬桶內圈的距離：≤ 13.2cm
- ⑤ 水箱與馬桶頂端的距離：>50cm
- ⑥ 請在馬桶左側約 1m 範圍內預留電源插座

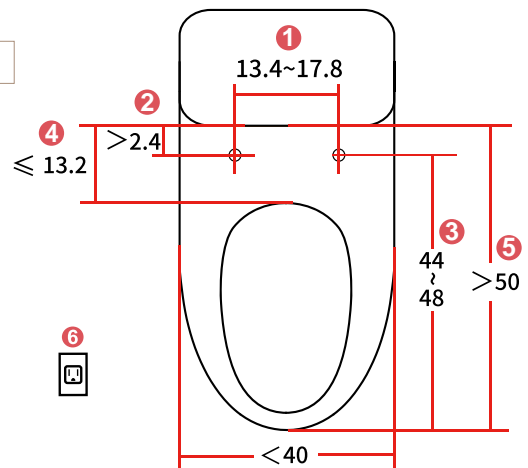

與馬桶座適配的馬桶尺寸範圍 (cm)



照片為情境示意，實際產品以公司規劃為準

免插電馬桶洗淨便座



HG204D (左圖) 尺寸 50 x 36.5cm  
HG206V (右圖) 尺寸 49.5 x 36.5cm

商品特色

- 1. 免插電即享免治功能
- 2. 特殊抗菌材質
- 3. 便座快適拆卸
- 4. 抗靜電便座
- 5. 便蓋靜音緩降
- 6. 安裝簡易便利

馬桶適配安裝尺寸 HG204D HG206V

STEP1 馬桶形狀判斷

U形  
HG204D

O形  
HG206V

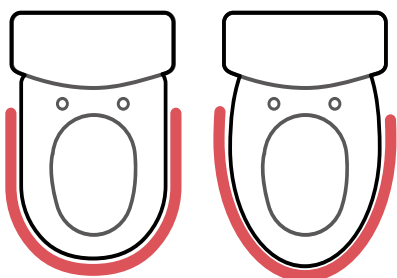

STEP2 測量馬桶尺寸

- ① 安裝孔的間距：13.4~18cm
- ② 安裝孔與馬桶頂端的距離：43~47.8cm
- ③ 水箱與馬桶頂端的距離：≥ 50cm
- ④ 馬桶內圈與馬桶頂端的距離：≥ 38cm

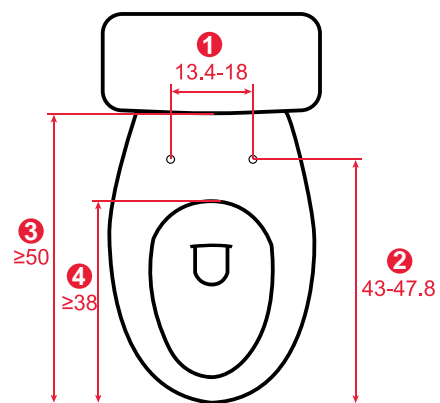

與馬桶座適配的馬桶尺寸範圍 (cm)



■ 藝術檯上瓷盆



EC-78352  
尺寸 42 x 26.5 x 13.5 cm  
P管 K-01M  
落水頭 TL-6077

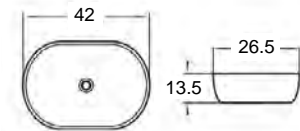

■ 檯面下面盆



EC-561  
尺寸 W55 x D40 x H21 cm

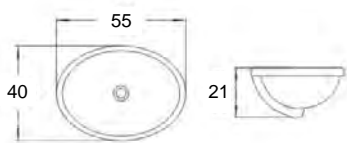

EC-551B  
尺寸 W38 x D38 x H17.5 cm

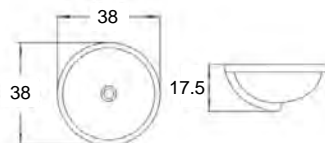

EC-540NX  
尺寸 W51.5 x D38.5 x H18.5cm

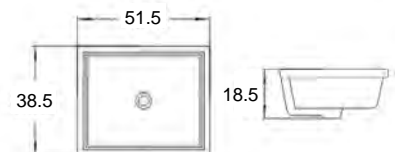

\*單位: cm  
\*浴櫃及瓷盆尺寸+2cm  
\*圖片僅供參考, 不含龍頭

瓷盆浴櫃

\* 採用不銹鋼緩衝鉸鏈與防水發泡板



NEW

※ 緩衝設計

EC-A647(盆)

EC-9335-60B(櫃)

盆: 尺寸 W60 x D47 x H20cm

櫃: 尺寸 W58.5 x D45.5 x H60cm

※ 緩衝設計

EC-A747(盆)

EC-9335-70B(櫃)

盆: 尺寸 W70 x D47 x H20cm

櫃: 尺寸 W68.5 x D45.5 x H60cm

※ 緩衝設計

EC-A847(盆)

EC-9335-80B(櫃)

盆: 尺寸 W80 x D47 x H20cm

櫃: 尺寸 W78.5 x D45.5 x H60cm



※ 緩衝設計

EC-9335-70(盆)

EC-9335-70B(櫃)

盆: 尺寸 W71 x D47.5 x H25.5cm

櫃: 尺寸 W68.5 x D45.5 x H60cm

※ 緩衝設計

EC-9335-80(盆)

EC-9335-80B(櫃)

盆: 尺寸 W81 x D47.5 x H25.5cm

櫃: 尺寸 W78.5 x D45.5 x H60cm



※ 緩衝設計

EC-8060C-60(盆)

EC-8060C-60B(櫃)

盆: 尺寸 W60 x D50 x H20cm

櫃: 尺寸 W60 x D35 x H60cm

※ 緩衝設計

EC-8075C-75(盆)

EC-8075C-75B(櫃)

盆: 尺寸 W75 x D50 x H20cm

櫃: 尺寸 W75 x D35 x H60cm

※ 緩衝設計

EC-8090C-90(盆)

EC-8090C-90B(櫃)

盆: 尺寸 W91 x D50 x H20 cm

櫃: 尺寸 W90 x D35 x H60cm

\* 此系列商品，售完為止

\* 浴櫃及瓷盆尺寸±2cm

\* 圖片僅供參考，不含龍頭



※ 緩衝設計  
**EC-9050A(盆)**  
**EC-9050A-BW(櫃 - 雙凹抽)**  
 盆 : 尺寸 W53.5 x D46 x H18.5cm  
 櫃 : 尺寸 W52 x D45.5 x H60cm

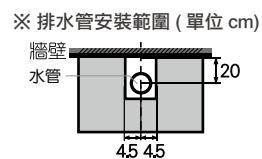

※ 緩衝設計  
**EC-9050A(盆)**  
**EC-9050A-B(櫃)**  
 盆 : 尺寸 W53.5 x D46 x H18.5cm  
 櫃 : 尺寸 W52 x D45.5 x H60cm



※ 緩衝設計  
**EC-9050A-MB(盆)**  
**EC-9050A-MB-BA(櫃)**  
 盆 : 尺寸 W53.5 x D46 x H18.5cm  
 櫃 : 尺寸 W52 x D45.5 x H60cm



※ 緩衝設計  
**EC-9048A(盆)**  
**EC-9048A-BA(櫃)**  
 盆 : 尺寸 W48 x D24 x H14.5cm  
 櫃 : 尺寸 W48 x D23.5 x H50cm



※ 緩衝設計  
**EC-9048AC(盆)**  
**EC-9048AC-BB(櫃)**  
 盆 : 尺寸 W46 x D26 x H12cm  
 櫃 : 尺寸 W43 x D23 x H53cm

\* 浴櫃及瓷盆尺寸+2cm  
 \* 圖片僅供參考，不含龍頭



※ 緩衝設計 · 碳灰鋼烤

EC-A647(盆)/Z-GLDC001(櫃)

盆：尺寸 W60 x D47 x H20cm

櫃：尺寸 W58 x D45.5 x H60cm



※ 緩衝設計 · 陶白鋼烤

EC-A647(盆)/Z-GLDC002(櫃)

盆：尺寸 W60 x D47 x H20cm

櫃：尺寸 W58 x D45.5 x H60cm



※ 緩衝設計 · 原木黃橡

EC-A647(盆)/Z-GLDC003(櫃)

盆：尺寸 W60 x D47 x H20cm

櫃：尺寸 W58 x D45.5 x H60cm



※ 緩衝設計 · 璀璨金鋼烤

EC-A647(盆)/Z-GLDC004(櫃)

盆：尺寸 W60 x D47 x H20cm

櫃：尺寸 W58 x D45.5 x H60cm



※ 緩衝設計 · 北美原橡

EC-A647(盆)/Z-GLDC006(櫃)

盆：尺寸 W60 x D47 x H20cm

櫃：尺寸 W58 x D45.5 x H60cm

\* 浴櫃及瓷盆尺寸±2cm  
\* 圖片僅供參考，不含龍頭

鏡櫃

\* 採用不銹鋼緩衝鉸鏈與防水發泡板



無銅鏡

※ 緩衝設計 · 碳灰鋼烤

Z-GLDM001

尺寸 W60 x D15 x H70cm



無銅鏡

※ 緩衝設計 · 陶白鋼烤

Z-GLDM002

尺寸 W60 x D15 x H70cm



無銅鏡

※ 緩衝設計 · 原木黃橡

Z-GLDM003

尺寸 W60 x D15 x H60cm



無銅鏡

※ 緩衝設計 · 璀璨金鋼烤

Z-GLDM007

尺寸 W60 x D15 x H70cm



無銅鏡

※ 緩衝設計 · 北美原橡

Z-GLDM006

尺寸 W60 x D15 x H60cm

\* 鏡櫃尺寸 ±2cm

\* 環保無銅鏡材，延緩氧化速度，減少黑邊產生

除霧浴鏡 \* 圖片僅供參考，實際顏色規格以實品為準

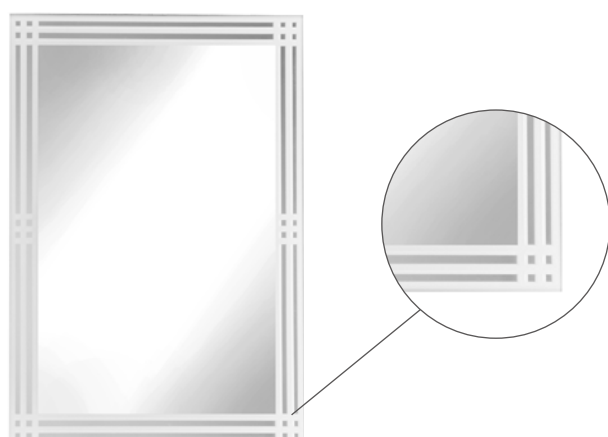

無銅鏡

ET905H

尺寸 60 x 80 cm

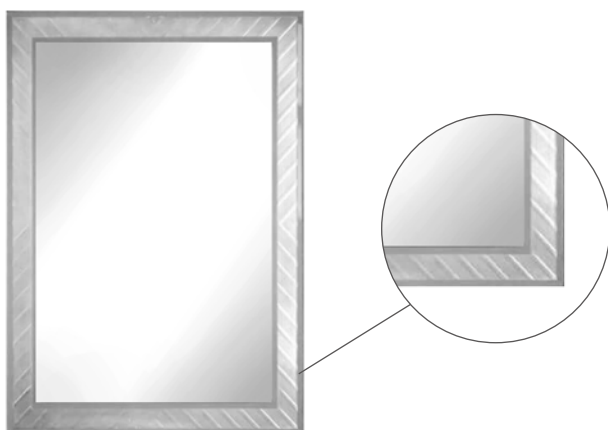

無銅鏡

ET907H

尺寸 60 x 80 cm

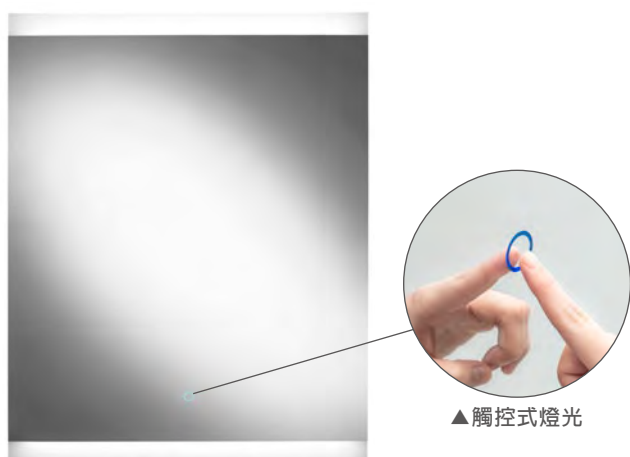

無銅鏡

ET051

尺寸 此為客製化商品

特色 觸控式燈光，需接燈光電源；

可訂製有除霧功能或無除霧功能。

※ 客製尺寸，由相關人員報價，  
客製化商品無法退貨，請於下訂  
前再次確認規格。

▲ 觸控式燈光

除霧浴鏡 \* 圖片僅供參考，實際顏色規格以實品為準

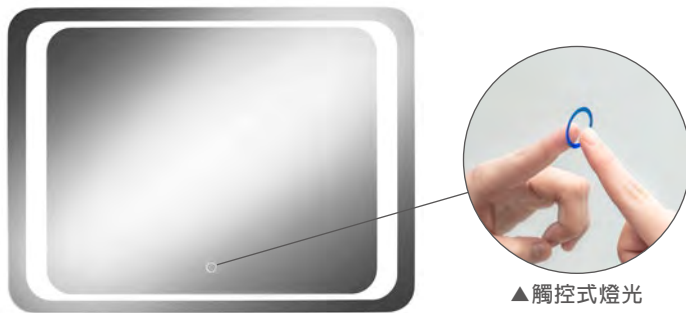

無銅鏡

Z-SF005

尺寸 80 x 60 cm

※ 可客製尺寸，由相關人員報價，  
客製化商品無法退貨，請於下訂  
前再次確認規格。

▲ 觸控式燈光

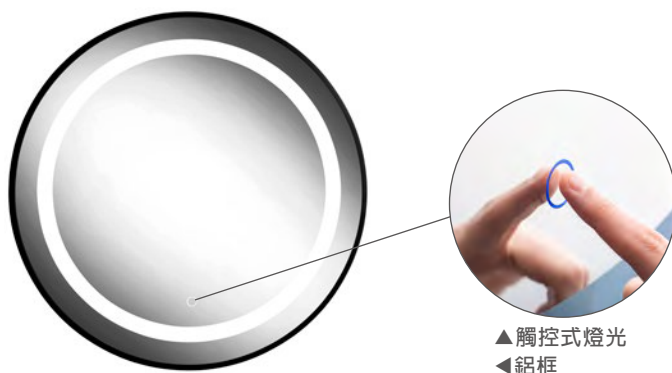

無銅鏡

Z-SF006 (規格品)

尺寸 60 x 60 cm  
70 x 70 cm  
80 x 80 cm

▲ 觸控式燈光  
◀ 鋁框

\* 環保無銅鏡材，延緩氧化速度，減少黑邊產生

■ 無除霧功能 \* 圖片僅供參考，實際顏色規格以實品為準



▲ 傾斜 15 度

Z-SF004 無銅鏡  
尺寸 60 x 90 cm

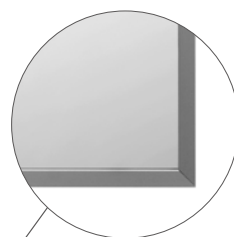

▲ 0.8cm 鋁合金框

ET-SF101 無銅鏡  
尺寸 60 x 80 cm

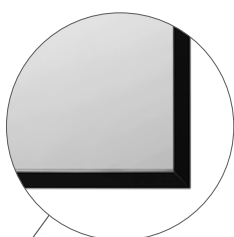

▲ 0.8cm 鋁合金框

NEW ET-SF101-B 無銅鏡  
尺寸 60 x 80 cm

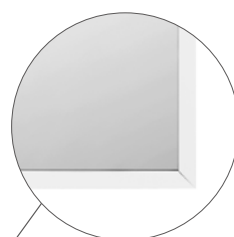
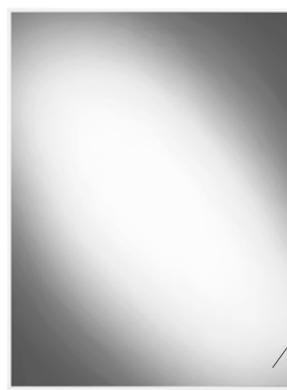

▲ 0.8cm 鋁合金框

NEW ET-SF101-W 無銅鏡  
尺寸 60 x 80 cm

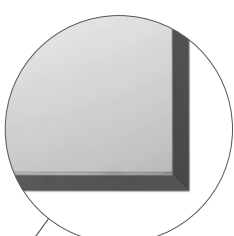

▲ 0.8cm 鋁合金框

NEW ET-SF101-DG 無銅鏡  
尺寸 60 x 80 cm

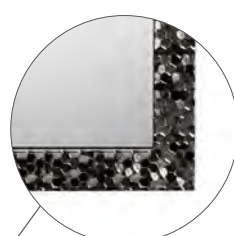

▲ 發泡板框

Z-SF3001 無銅鏡  
尺寸 60 x 80 cm

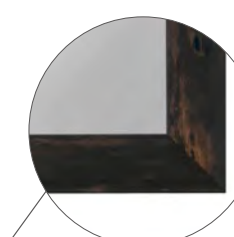

▲ 發泡板框

ET-SF3006 無銅鏡  
尺寸 60 x 80 cm

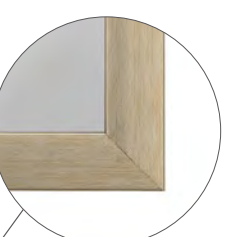

▲ 發泡板框

ET-SF3007 無銅鏡  
尺寸 60 x 80 cm

\* 環保無銅鏡材，延緩氧化速度，減少黑邊產生



照片為情境示意，實際商品以公司規劃為準

## ■ 沖洗器



Z-WP-900  
材質 不銹鋼  
(毛絲面)



Z-WP-1100  
材質 銅鍍鉻



Z-WP-1400  
材質 不銹鋼  
(毛絲面)



Z-TAP-535008  
材質 不銹鋼(消光黑)

面盆龍頭



ET-TD-685  
尺寸 H 15cm  
材質 銅鍍鉻



Z-D-9088  
尺寸 H 15cm  
材質 銅鍍鉻



ET-D-9788  
尺寸 H 15cm  
材質 銅鍍鉻



Z-108088  
尺寸 H 15.2 cm  
材質 不銹鋼 (毛絲面)



ET-D-9788MB  
尺寸 H 15 cm  
材質 銅 (消光黑)  
※ 附消光黑落水頭

沐浴龍頭



ET-SD-606  
材質 銅鍍鉻



Z-D-9066  
材質 銅鍍鉻



ET-D-9765  
材質 銅鍍鉻



Z-108066  
材質 不銹鋼  
(毛絲面)



ET-D-9765MB  
材質 銅 (消光黑)

浴缸龍頭



Z-SB-0403  
管徑 1/2"  
材質 出水瀑布 (不銹鋼)  
開關把手 (銅鍍鉻)  
※ 附冷熱水貼紙



Z-SB-0405  
管徑 1/2"  
材質 出水瀑布 (不銹鋼)  
開關把手 (銅鍍鉻)  
※ 附冷熱水貼紙

龍頭尺寸圖

● 面盆龍頭

ET-TD-685

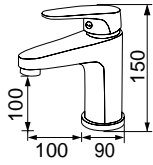

Z-D-9088

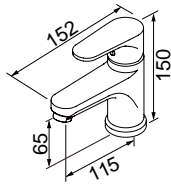

ET-D-9788  
ET-D-9788MB

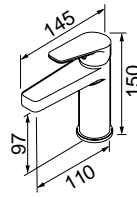

Z-108088

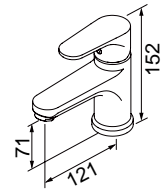

● 沐浴龍頭

ET-SD-606

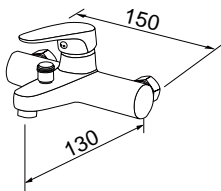

Z-D-9066

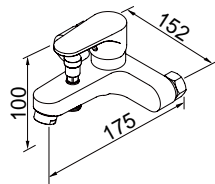

ET-D-9765  
ET-D-9765MB

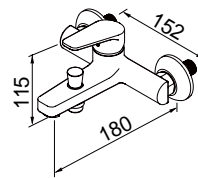

Z-108066  
Z-108066MB

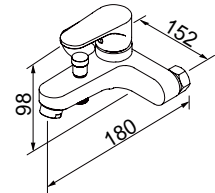

● 浴缸龍頭

Z-SB-0403  
Z-SB-0405

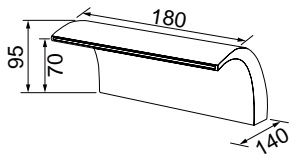

\* 單位：mm  
\* 尺寸 ±1cm，請以實物為準

## 蓮蓬頭把手



Z-H-88

材質 銅 + 塑鋼

低水壓適用

**噴頭** - 自動加壓設計結構，即使是低水壓也能使用，此款設計讓花灑水柱更強力，在沐浴的同時也能享有 SPA 級的享受

**主體** - 銅材質，具有抗菌且耐磨性能，長期使用下也不容易損壞，還保持著外觀和功能的穩定性

**把手** - 塑鋼材質，耐濕氣及耐腐蝕性，適用於淋浴間的環境所使用

## 高級滑桿



Z-D-115

尺寸 H 69 cm

材質 不銹鋼、ABS 電鍍固定座



Z-D-118

尺寸 H 65.8 cm

材質 不銹鋼、ABS 電鍍固定座



Z-TAP-518212

尺寸 H 66 cm

材質 不銹鋼(毛絲面)



Z-D-212

尺寸 H 65.8 cm

材質 不銹鋼(消光黑)



### 極具現代時尚設計感與實用性

#### 28cm 超大頂花灑

輕鬆覆蓋全身，享有 SPA 級的享受

#### 蓮蓬頭：三段式出水

1. 旋轉脈衝模式 2. 雨淋模式 3. 混合模式

#### 精準恆溫

更精準調整喜好的溫度，解決水溫不穩的困擾  
旋鈕附安全鎖，防止誤觸造成意外的發生

#### 置物平台

增加置物空間，方便拿取物品，美觀與實用兼具，清潔保養也非常容易

#### 幾何元素按鍵

三功能出水（頂花灑 / 手持蓮蓬頭 / 下出水口）  
按鍵式設計更容易切換，更適合全年齡使用；  
附加空氣注入技術出水，柔和飽滿水滴

#### 瀑布式下出水

水流柔和平穩，並防止噴濺

※ 以上圖示及特色為 ET-SL-333 淋浴花灑

## 淋浴設備

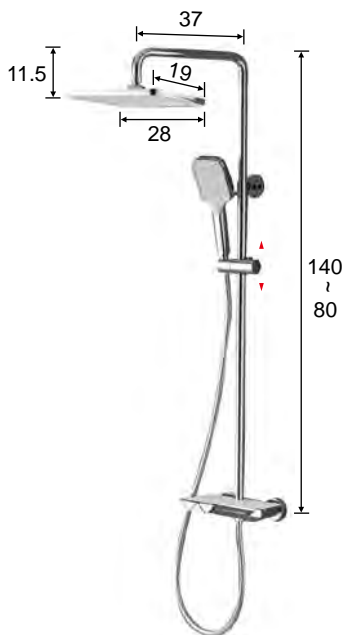

恆溫

### 商品特色

- 28cm 超大頂花灑
- 三段式蓮蓬頭
- 具升降桿功能
- 下出水口
- 置物平台

ET-SL-333

尺寸 H 80-140 cm  
材質 銅鍍鉻



恆溫

### 商品特色

- 頂花灑
- 三段式蓮蓬頭
- 具升降桿功能
- 45cm 超寬置物平台

Z-109598

尺寸 H 120-145 cm  
材質 銅+ABS 外殼  
(消光黑)

※ 冷熱水間距 15.2±1.5cm  
※ 冷熱出水口需同一水平

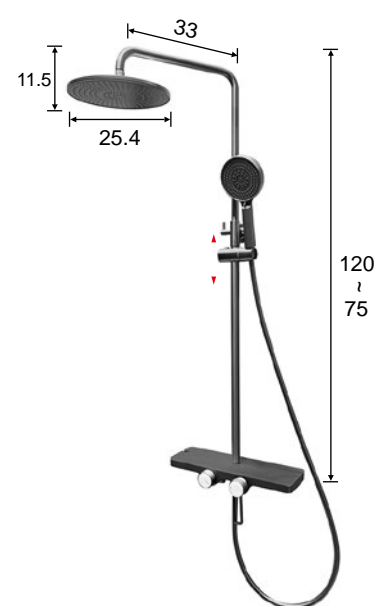

NEW

### 商品特色

- 頂花灑
- 三段式蓮蓬頭
- 具升降桿功能
- 安全防燙置物平台

ET-BF65496BGS

尺寸 H 75-120 cm  
材質 PPA+ABS  
(槍灰色)

※ 冷熱水間距 15±1cm  
※ 冷熱出水口需同一水平

\* 花灑尺寸±2cm，請以實物為準。



照片為情境示意，實際商品以公司規劃為準

一般浴缸

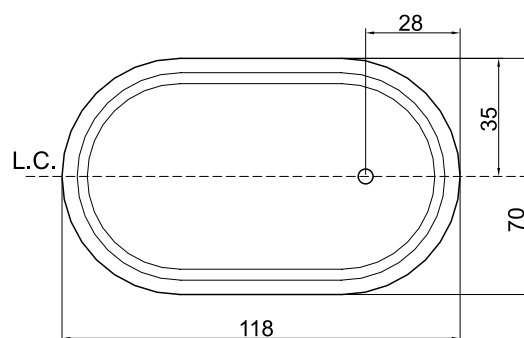

AF120

尺寸 118 x 70 x 56 cm  
材質 壓克力

商品特色

1. 按裝簡單、便利。

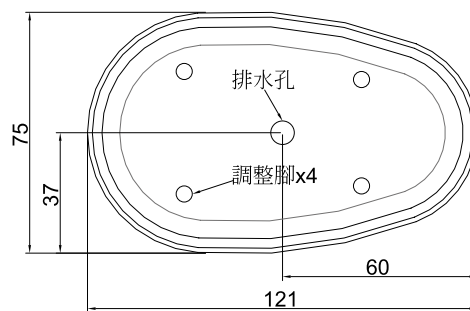

ET-803

尺寸 121 x 75 x 70 cm  
材質 壓克力、FRP

商品特色

1. 不銹鋼可調式腳架。  
2. 二件式可拆裝設計。



**Z-A147**

尺寸 140 cm  
材質 高亮度壓克力古典缸

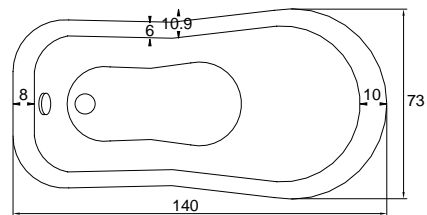

**Z-A157**

尺寸 150 cm  
材質 高亮度壓克力古典缸

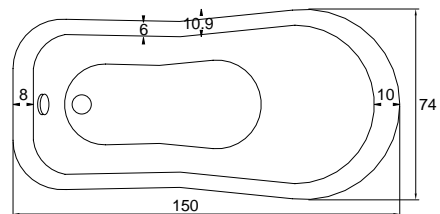

**Z-A177**

尺寸 169 cm  
材質 高亮度壓克力古典缸

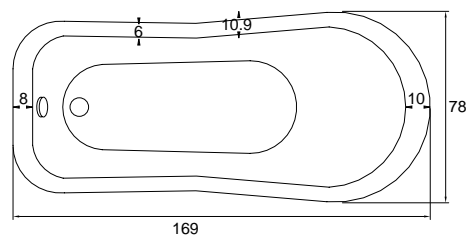

■ 走入式浴缸



※ 圖示為 ET-AD-D0001-L 左開型式

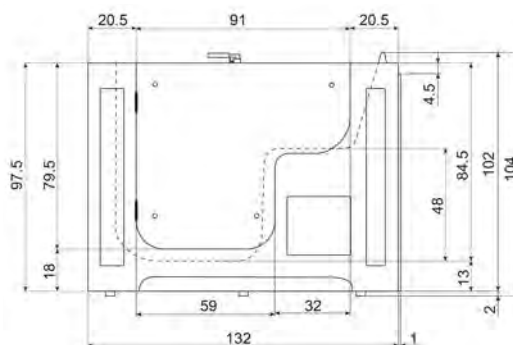

**ET-AD-D0001-R/L**  
尺寸 132X75X104 cm  
材質 壓克力+FRP

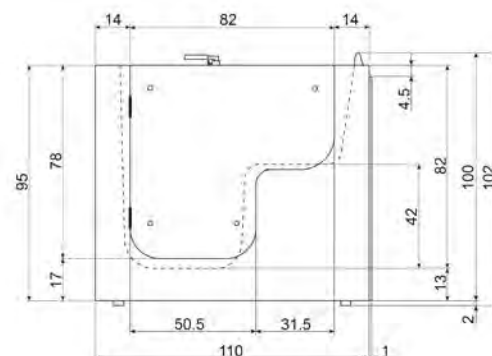

**ET-AD-D0002-R/L**  
尺寸 110X68X102 cm  
材質 壓克力+FRP

\* 走入式浴缸尺寸±1cm

### 單桿毛巾架



Z-D-11001  
尺寸 60 cm  
材質 不銹鋼



Z-D-15001  
尺寸 60 cm  
材質 不銹鋼



Z-P-41MB  
尺寸 60 cm  
材質 銅(霧黑)



Z-22001MB  
尺寸 63 cm  
材質 不銹鋼(消光黑)

### 雙桿毛巾架



Z-D-11008  
尺寸 60 cm  
材質 不銹鋼



Z-D-15008  
尺寸 60 cm  
材質 不銹鋼



Z-22008MB  
尺寸 63 cm  
材質 不銹鋼(消光黑)

### 玻璃固定面毛巾架



Z-PB6015-6  
尺寸 60 cm  
材質 不銹鋼



ET-640-S  
尺寸 45.5 cm  
材質 不銹鋼

### 雙層置衣架



Z-D-11010  
尺寸 60 cm  
材質 不銹鋼



Z-D-15010  
尺寸 60 cm  
材質 不銹鋼



Z-P-412MB  
尺寸 60 cm  
材質 銅(霧黑)



Z-22010MB  
尺寸 63 cm  
材質 不銹鋼(消光黑)

## 置物架

(以下商品不含擺飾物品)



Z-D-410

尺寸 20.5 x 5.6 cm  
材質 ABS、不銹鋼

Z-D-411

尺寸 29 x 12.3 x 5.6 cm  
材質 ABS、不銹鋼

Z-D-412

尺寸 29 x 20.7 x 68 cm  
材質 ABS、不銹鋼

Z-D-2627

尺寸 29.5 x 24 x 8 cm  
材質 銅鍍鎳

Z-D-468

尺寸 20.5 x 5.6 cm  
材質 不銹鋼 (消光黑)

Z-D-467

尺寸 29 x 12.3 x 5.6 cm  
材質 不銹鋼 (消光黑)

## 毛巾環

Z-D-11002  
材質 不銹鋼Z-22002MB  
材質 不銹鋼 (消光黑)

## 多功能安全扶手

(以下商品不含擺飾物品)



Z-D-135

尺寸 45 x 12 x 60 cm  
材質 ABS、不銹鋼桿、鋁合金烤漆平台

衛生紙架

(以下商品不含擺飾物品)



Z-D-11003  
材質 不銹鋼



Z-D-15003  
材質 不銹鋼



Z-D-12751  
尺寸 24.5x13x4 cm  
材質 ABS、不銹鋼



Z-D-12752  
尺寸 24.5x13x4.2 cm  
材質 ABS、不銹鋼



Z-D-415  
尺寸 28x10x8.5 cm  
材質 銅鍍鉻



Z-D-416  
尺寸 16.5x10x8.5 cm  
材質 銅鍍鉻



Z-22003MB  
材質 不銹鋼 (消光黑)

衣帽鉤



Z-D-11006  
材質 不銹鋼



Z-D-15006  
材質 不銹鋼



Z-22006MB  
材質 不銹鋼 (消光黑)

漱口杯架



Z-D-11005  
材質 不銹鋼



Z-D-15005  
材質 不銹鋼



Z-22005MB  
材質 不銹鋼 (消光黑)



照片為情境示意，實際商品以公司規劃為準

### 香皂碟架



Z-D-11004  
尺寸 11.1 x 9.2 x 2.5 cm  
材質 不銹鋼



Z-D-11015  
尺寸 32.1 x 10.7 x 2.5 cm  
材質 不銹鋼



Z-D-15004  
尺寸 11 x 12.7 x 4 cm  
材質 不銹鋼



Z-22004MB  
尺寸 12.5 x 12.7 x 5 cm  
材質 不銹鋼 (消光黑)

### 馬桶刷架



Z-D-11009  
材質 不銹鋼



Z-D-15009  
材質 不銹鋼



Z-22009MB  
材質 不銹鋼 (消光黑)

無障礙輔具



**一字型安全扶手**  
ET-GB100-50

尺寸 50 cm  
材質 ABS 含鋁管塑膠抗菌扶手  
+ 不銹鋼固定座  
最大承重 120 kg

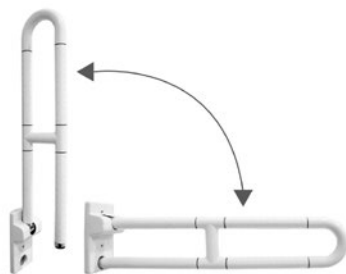

**收納式安全扶手**  
ET-SB100-70

尺寸 70 cm  
材質 ABS 含鋁管及不銹鋼管  
塑膠抗菌扶手、不銹鋼固定座  
最大承重 120 kg



**L型安全扶手**  
ET-GB400-40X60

尺寸 40x60 cm  
材質 ABS 含鋁管塑膠抗菌扶手  
+ 不銹鋼固定座  
最大承重 120 kg



**V型安全扶手**  
ET-GB500-40X60

尺寸 40x60 cm  
材質 ABS 含鋁管塑膠抗菌扶手  
+ 不銹鋼固定座  
最大承重 120 kg



**上翻安全扶手**  
ET-8925-75

尺寸 75x11x18 cm  
材質 不銹鋼+PP+ 鋁合金固定座  
最大承重 115 kg



**上翻安全扶手 - 豪華版**  
ET-8917G-75

尺寸 75x10x20.9 cm  
材質 鋁合金+PP  
最大承重 93 kg

ET-AD-A0001



ET-AD-A0001+ET-AD-A0001L



**百變扶手**  
ET-AD-A0001(標準段)  
ET-AD-A0001L(加長段)

尺寸 35x10.4 cm  
材質 PP  
最大承重 100 kg



**鋁合金活動扶手**  
ET-AD-A0002

尺寸 65.7x42.4 cm  
材質 鋁合金  
最大承重 93 kg



**可調節淋浴椅 (含椅背)**  
ET-AD-B0001

尺寸 32x36x67.4 cm  
材質 鋁合金支架+UF板  
最大承重 112 kg



**上翻淋浴椅**  
ET-8889

尺寸 38x31.5x55.1 cm  
材質 ABS+ 不銹鋼  
最大承重 300 kg



**折疊淋浴椅**  
ET-SB007Q

尺寸 58.1x54.5x86.7 cm  
材質 ABS+ 鋁製烤漆  
最大承重 285 kg



**NEW 淋浴椅**  
ET-AD-B0003

尺寸 56x43.7 H68.2-78.2 cm  
材質 鋁合金+PP+TPE  
最大承重 120 kg



**NEW 便盆淋浴兩用椅**  
ET-AD-B0004

尺寸 55x50.2 H:74.3-82.5cm  
材質 鋁合金+PP+PU



**馬桶安全扶手**  
ET-AD-A0003W

尺寸 W:64cm H:57-72cm  
材質 不銹鋼+PP  
最大承重 150 kg



**馬桶輔助升降椅**  
ET-AD-B0002

尺寸 60.8x52.5x70.5 cm  
材質 不銹鋼+ABS  
最大承重 150 kg (座椅)



**電動升降洗手台**  
ET-AD-C0001

尺寸 W:77 cm H:82-112 cm  
材質 不銹鋼面板+人造石面盆



**養護浴座**  
ET-CB0506

尺寸 65.3x77.9x130 cm  
材質 淋浴臂 304 不銹鋼、椅背 PS、  
座椅 ABS+HDPE、扶手 ABS+  
304 不銹鋼、花灑 ABS  
最大承重 110 kg (座椅)

循環、代謝、活化  
健康養生好氣色



養生  
主義

單人健康屋



產品特色

1. 電壓 110V，須預留單一迴路
2. 遠紅外線碳纖維板，加熱快速
3. 觸控式電子面板
4. 整體實木設計
5. 高級喇叭
6. 多段情境燈
7. 透氣孔天窗
8. 附漏電斷路器
9. 熱氣出口，空氣對流入口

安裝注意事項

- ※ 左右兩側預留距離牆面  $\geq 5\text{cm}$
- ※ 頂部預留距離天花板  $\geq 30\text{cm}$
- ※ 電源插座請使用專用迴路
- ※ 相對濕度不大於：80%；不可直接接觸到水
- ※ 溫度要求：常溫下

FIR-6106A 單人健康屋

尺寸 寬 81 x 深 88 x 高 188 cm  
 材質 鐵杉木  
 用電 110V  
 耗電量 1150W

產品細節

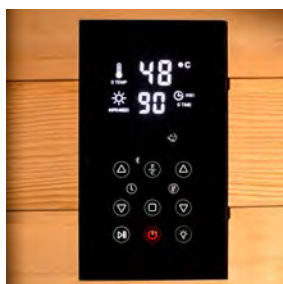

· 內部觸控電子面板

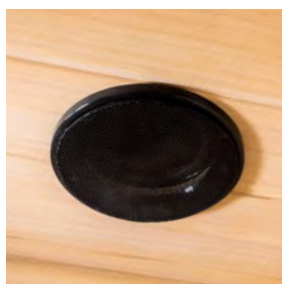

· 高級喇叭

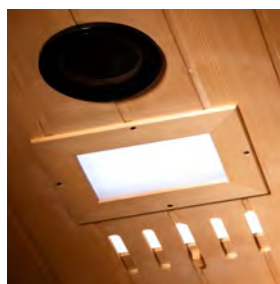

· LED 多段情境燈  
 · 透氣孔天窗

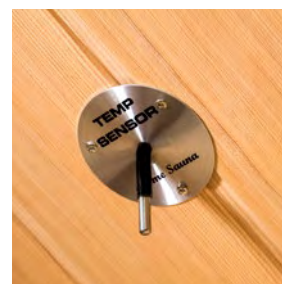

· 感溫探頭，安全恆溫

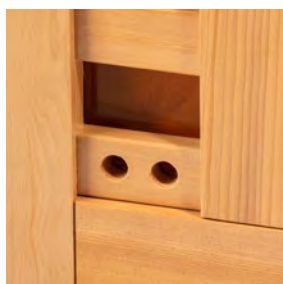

· 空氣對流口

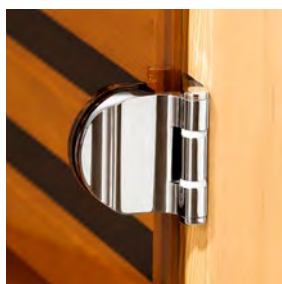

· 高精度鉸鍊

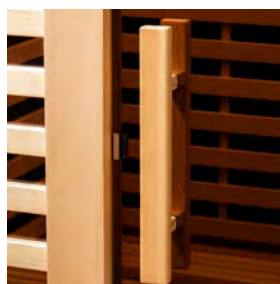

· 安靜易開合磁吸式玻璃門

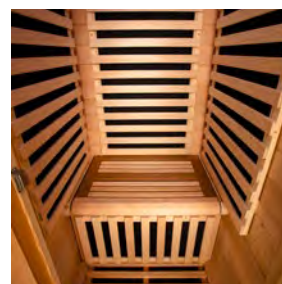

· 內部環繞碳纖維板，  
 加熱快速



養生  
主義

■ 單 / 雙人健康屋



· 單人健康屋

**FIR-6103C**

尺寸 寬 98 x 深 98.5 x 高 195 cm  
 材質 鐵杉木  
 用電 220V  
 耗電量 1525W

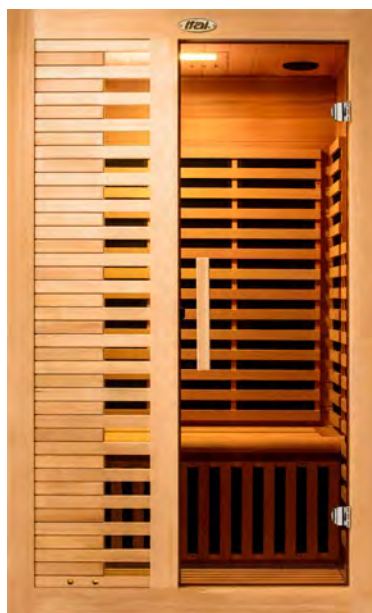

· 雙人健康屋

**FIR-6203C**

尺寸 寬 120 x 深 100 x 高 195 cm  
 材質 鐵杉木  
 用電 220V  
 耗電量 1800W

**產品特色**

1. 電壓 220V，須預留單一迴路
2. 遠紅外線碳纖維板，加熱快速
3. 觸控式電子面板
4. 整體實木設計
5. 高級喇叭
6. 多段情境燈
7. 透氣孔天窗
8. 附漏電斷路器
9. 熱氣出口，空氣對流入口

**安裝注意事項**

- ※ 左右兩側預留距離牆面 ≥5cm
- ※ 頂部預留距離天花板 ≥30cm
- ※ 電源插座請使用專用迴路
- ※ 相對濕度不大於：80%；  
不可直接接觸到水
- ※ 溫度要求：常溫下

**產品細節**

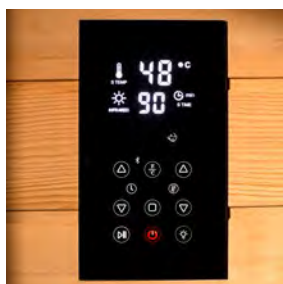

· 內部觸控電子面板

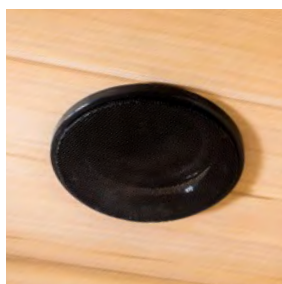

· 高級喇叭

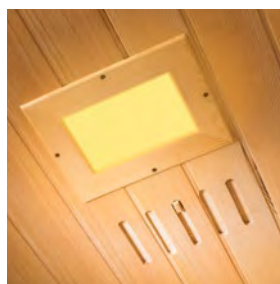

· LED 多段情境燈  
 · 透氣孔天窗

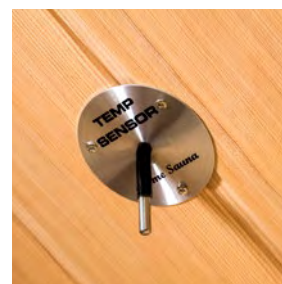

· 感溫探頭，安全恆溫

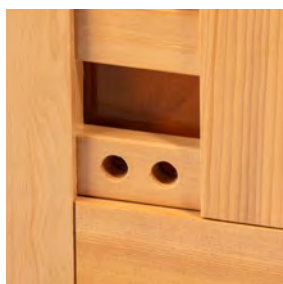

· 空氣對流口



· 高精度鉸鍊

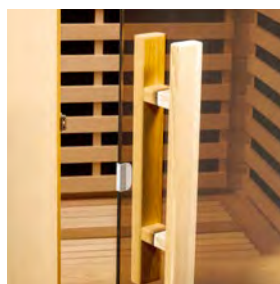

· 安靜易開合磁吸式玻璃門

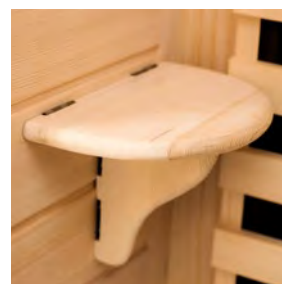

· 內置物平台  
 ( 雙人健康屋 )



## 蒸氣 SPA

養生  
主義

熱是蒸氣浴的主要力量，  
利用熱氣促使人體出汗，  
它是無須運動或給予心臟壓力，  
就能達到放鬆及血液循環的效果，  
蒸氣浴可以增加我們的體力和活力，  
消除肌肉疲勞和精神緊張，  
使我們有更多的能量去面對每天的挑戰。

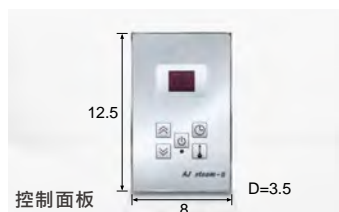
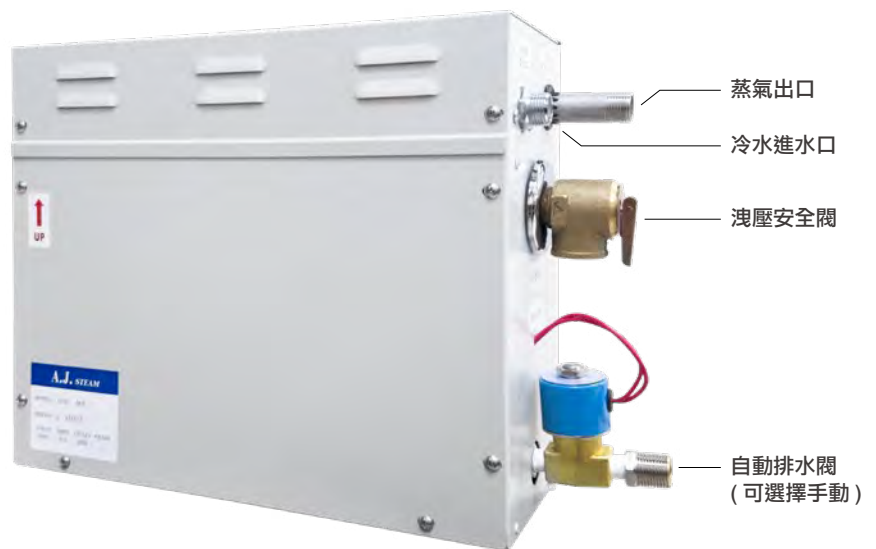

\*單位：cm

蒸氣機尺寸 W45 x D15 x H33 cm  
功 率 6kw / 8kw  
電 壓 220V

蒸氣機尺寸 W45 x D15 x H37 cm  
功 率 10kw  
電 壓 220V

ET-S78-6 (手動排水) (6kw)

ET-S78-8 (手動排水) (8kw)

ET-S78-10 (手動排水) (10kw)

ET-S78-6A (自動排水) (6kw)

ET-S78-8A (自動排水) (8kw)

ET-S78-10A (自動排水) (10kw)



## 空間利用放大術 360度旋轉鞋架

雙面自由旋轉專利設計，讓正面、背面都可以收納鞋子，收納量再加倍！

### 安裝注意事項

※ 為提供櫃體穩固安全性，需留意底板下部不得懸空，如懸空櫃須補強層板。

### 旋轉鞋架



6層旋轉鞋架  
ET-CAS-06

安裝淨尺寸 77 x 38 x 91.8 cm  
產品淨尺寸 72 x 35 x 91.8 cm  
毛重 15 kg  
存鞋量 24 雙



8層旋轉鞋架  
ET-CAS-08

安裝淨尺寸 77 x 38 x 118 cm  
產品淨尺寸 72 x 35 x 118 cm  
毛重 19 kg  
存鞋量 32 雙



10層旋轉鞋架  
ET-CAS-10

安裝淨尺寸 77 x 38 x 143.7 cm  
產品淨尺寸 72 x 35 x 143.7 cm  
毛重 22 kg  
存鞋量 40 雙



12層旋轉鞋架  
ET-CAS-12

安裝淨尺寸 77 x 38 x 168.5 cm  
產品淨尺寸 72 x 35 x 168.5 cm  
毛重 25 kg  
存鞋量 48 雙

健康養生系列



**NEW** 遠紅外線足浴桶  
FIR-188

消耗功率 170W  
尺寸 45 x 35 x 40.5 cm  
重量 6.5 kg



3D 足部按摩器 (金)  
IT2698

消耗功率 48W  
尺寸 42 x 45 x 32 cm  
重量 6.5 kg



行動按摩椅墊  
ET-260

消耗功率 48W  
尺寸 42 x 45 x 82 cm  
重量 7.5 kg



折疊椅  
ET-MD-00053

尺寸 71 x 58 x 108 cm



cooksclub 水果冰淇淋機  
ET-FDM-1301

額定電壓 110V  
尺寸 30 x 17 x 20 cm  
重量 1.45 kg



cooksclub 水果冰淇淋機  
ET-FDM-1301

額定電壓 110V  
尺寸 30 x 17 x 20 cm  
重量 1.45 kg

家用清潔系列



無線多功能清潔機  
ET-CDB800

額定電壓 100-240V  
尺寸 21 x 21 x 105 cm  
重量 1.3 kg



**NEW** 英國多功能旋轉刷  
ET-HS265

額定電壓 5V  
尺寸 12 x 11.5 x 10 cm  
重量 315 g



**NEW** 一太水垢清  
ET-W0002

用途 水龍頭磁磚、洗手台、鏡面  
馬桶等清潔除垢  
容量 400ml±5%



**NEW** 一太油垢清  
ET-G0002

用途 排油煙機、瓦斯爐、流理台等  
清潔除垢  
容量 400ml±5%

NEW



NEW

自動掀蓋<sup>\*1</sup>



NEW

自動閉合<sup>\*1</sup>  
進行洗淨

# 全自動洗淨馬桶 A La Uno 系列兼具設計與機能再進化。 先進的掃除機能搭載高品質的便捷設計。

## Advance S160 進化機能

### 1 自動掀蓋與閉合\*1

感應使用者後，自動掀蓋。  
非接觸減少細菌滋生。



\*1 僅Type1有此機能。

### 2 自動閉合進行洗淨\*1

乘坐使用完畢後，便蓋閉合後進行自動清洗\*2，站立使用完畢後也可按下清潔鍵進行清潔。



\*1 僅Type1有此機能。 \*2 自動洗淨設定時。  
自動閉合洗淨模式出廠時設定為關閉狀態，需要此功能時，請自行開啟。

### 3 不鏽鋼噴嘴進化 清潔力UP

採用容易清潔的不鏽鋼噴嘴，噴嘴可在內部切換，確實保護沒有使用的噴嘴，也可調整洗淨強度。



### 4 洗潔劑補充 只需從頂部卸下水箱

補充洗劑更加方便。



### 5 便座接合也是無縫設計

無水箱一體成型設計，無死角和溝槽，擦拭就能清潔乾淨。



### 6 緊急狀況時也不用擔心 停電時仍可排水

裝上9V 鹼性乾電池(另售)，只要按下在馬桶本體上方的開關，水流入後即可沖水。



※排水後需要補充水，因為是可動排水組，所以加水量只須到正常水位

### 7 確實沖洗 省水性更UP

1次使用水量，大水量4.8 L，小水量3.0 L，比A La Uno S2更進化。有效利用達到省水效果，節省每個月水費。

節水性能 UP A La Uno S160 系列  
1次使用的水量

只需要 只需要

只需要 小 3.0 L 大 4.8 L

### 8 最低水壓 0.05 Mpa 低水壓也可確實排水

獨創的設計，低水量0.05 Mpa(流動時)。設置於頂樓或在地勢較高的地方也安心。

排水部

漩渦式強力水流，一口氣帶走髒污，以少量且具有獨特形式的水流旋轉洗淨，具高度清潔力的「漩渦式水流」。

獨創可動式排水結構，降低噪音，提升沖水率。馬桶的沖洗升為普通對話聲(55 dB)，深夜使用也不用擔心吵到家人。

### 9 外型設計不斷進化

錐形版型設計，無縫透光式LED的本體操作顯示與易於辨識的圖號顯示遙控器。

簡潔 受光部隱藏式設計錐形版型	燈號顯示 Panasonic 無縫透光式LED 簡單易懂的圖號標示	辨識容易 圖號顯示的遙控器 採用國際標準化標準程序
--------------------	--	---------------------------------

全自動洗淨馬桶

全自動洗淨馬桶  
A La Uno S160  
Type 1 (自動閉合+洗淨模式)

※遙控器

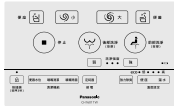

型號：ET-CH1601WSTW (地板排水)

尺寸：38.3 X 70 X 53.8 cm

重量：約 18kg

沖水方式：漩渦式水流

排水管距：12 / 20、30.5-51cm

沖水量：小 3L 大 4.8L

商品特色：

- 有機玻璃新素材、無接縫設計
  - 自動掀蓋與閉合進行洗淨
  - 自動與遙控式泡沫防護，抑制汙水飛濺
  - 儲熱式、不銹鋼噴嘴
- ▲特注型號：ET-CH1601PWSTW (牆壁排水)

※ 購買前施工須知詳情請洽詢服務人員

全自動洗淨馬桶  
A La Uno S160  
Type 2

※遙控器



型號：ET-CH1602WSTW (地板排水)

尺寸：38.3 X 70 X 53.8 cm

重量：約 18kg

沖水方式：漩渦式水流

排水管距：12 / 20、30.5-51cm

沖水量：小 3L 大 4.8L

商品特色：

- 有機玻璃新素材、無接縫設計
  - 遙控式泡沫防護，抑制汙水飛濺
  - 儲熱式、不銹鋼噴嘴
- ▲特注型號：ET-CH1602PWSTW (牆壁排水)

※ 購買前施工須知詳情請洽詢服務人員

全自動洗淨馬桶  
アラウーノ  
A·La·Uno L150

※遙控器



型號：ET-CH150TWSTW (地板排水)

尺寸：38.3 X 70 X 54 cm

重量：約 20kg

沖水方式：漩渦式水流

排水管距：12 / 20、30.5-51cm

沖水量：小 3L 大 4.8L 使用泡沫飛濺功能需 0.9L

商品特色：

- 有機玻璃新素材、無接縫設計
  - 自動掀蓋與閉合進行洗淨
  - nanoeX 抑菌除臭
  - 瞬熱式、不銹鋼噴嘴
- ▲特注型號：ET-CH150TPWSTW (牆壁排水)

※ 購買前施工須知詳情請洽詢服務人員

●便蓋、扶手 / 顏色搭配，請參考 Panasonic 官網



## 微電腦馬桶座



### 商品規格

型號:ET-DL-F509BTWS

尺寸:51.5 x 46.7cm

用電量:110V

### 商品特色

1. 可調整便座
2. 一體式不銹鋼噴嘴
3. 99% 認證抗菌材質
4. 壓力式著座感應
5. 三段溫度控制: 水溫 / 便座
6. 自動節電
7. 便座快式拆卸
8. 漏電保護器檢測



照片為情境示意，實際商品以公司規劃為準

## 陶瓷單體式馬桶



NEW

### 商品規格

型號：ET-CHZLGN30WF2T( 地板排水 )

ET-CHZLGN40WF2T( 地板排水 )

尺寸：38.5 x 71 x 67 cm

重量：約 47kg

沖水方式：噴射虹吸式

排水管距：30.5 / 40 cm

沖水量：小 3L / 大 4.8L

### 商品特色

1. 連體設計，美觀連體外形，堅固且精緻
2. 超強噴射虹吸式沖水，杜絕汙水回流，排汙更順暢
3. 兩段式沖水，達到金級省水效能
4. 潔淨釉面，平滑潔淨釉面讓髒汙難以附著，打掃更便利



## 三門鏡櫃 Twin Line LED 【洗臉化妝台】

除霧功能	鏡片尺寸 寬mm × 高mm				其他
	750mm	900mm	1000mm	1200mm	
僅中間鏡片有除霧塗層	兩側:164×773 中間:348×773	兩側:235×773 中間:348×773	兩側:235×773 中間:448×773	兩側:335×773 中間:448×773	收納層架: 中間3個,兩側5個
三門鏡櫃型號	ET-GQC75C3SBBETW	ET-GQC90C3SBBETW	ET-GQC10C3SBBETW	ET-GQC12C3SBBETW	

※以上為三門鏡櫃的型號，其他商品請另外洽詢。

全新升級



LCD無線遙控

商品規格

型號：ET-FV-40BEN4W  
 安裝尺寸：40 x 28 x 18cm  
 用電量：220V  
 適用管道直徑：Ø100  
 消耗功率：2650W

商品特色

- |                |                              |
|----------------|------------------------------|
| 1. 雙陶瓷加熱器      | 9. 大風量設計220m <sup>3</sup> /h |
| 2. 雙馬達雙扇葉高效換氣  | 10. 風向風種調整                   |
| 3. 採鍍亞鉛防銹鋼板機體  | 11. 速暖 1分鐘                   |
| 4. 五重安全防護設計    | 12. 智能取暖                     |
| 5. 四合一抑菌濾網     | 13. 定時功能                     |
| 6. 暖房、乾燥、換氣、涼風 | 14. 應急按鈕                     |
| 7. 24小時換氣      | 15. 無線遙控                     |
| 8. 乾燥烘衣        |                              |



無線遙控

商品規格 **NEW**

型號：ET-FV-40BJ1R/W  
 安裝尺寸：40 x 28 x 18cm  
 用電量：110V/220V  
 適用管道直徑：Ø100  
 消耗功率：1650W

商品特色

- |               |                |
|---------------|----------------|
| 1. 陶瓷加熱器      | 5. 暖風、乾燥、換氣、涼風 |
| 2. 單馬達單扇葉高效換氣 | 6. 定時功能        |
| 3. 採鍍亞鉛防銹鋼板機體 | 7. DC馬達        |
| 4. 12重安全防護裝置  | 8. 應急按鈕        |



有線遙控

商品規格 **NEW**

型號：ET-FV-40BJY1R/W  
 安裝尺寸：40 x 28 x 18cm  
 用電量：110V/220V  
 適用管道直徑：Ø100  
 消耗功率：1650W

商品特色

- |               |                |
|---------------|----------------|
| 1. 陶瓷加熱器      | 5. 暖風、乾燥、換氣、涼風 |
| 2. 單馬達單扇葉高效換氣 | 6. 定時功能        |
| 3. 採鍍亞鉛防銹鋼板機體 | 7. DC馬達        |
| 4. 12重安全防護裝置  |                |



無線遙控

### 商品規格

型號：ET-FV-30BD1R/W  
 安裝尺寸：30 x 30 x 18cm  
 用電量：110V/220V  
 適用管道直徑： $\varnothing$ 100  
 消耗功率：1650W

### 商品特色

- |                |         |
|----------------|---------|
| 1. 陶瓷加熱器       | 6. 定時功能 |
| 2. 單馬達單扇葉高效換氣  | 7. 應急按鈕 |
| 3. 採鍍亞鉛防銹鋼板機體  | 8. 無線遙控 |
| 4. 12重安全防護裝置   | 9. DC馬達 |
| 5. 暖風、乾燥、換氣、涼風 |         |

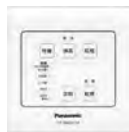

有線遙控

### 商品規格

型號：ET-FV-30BDY1R/W  
 安裝尺寸：30 x 30 x 18cm  
 用電量：110V/220V  
 適用管道直徑： $\varnothing$ 100  
 消耗功率：1650W

### 商品特色

- |               |                |
|---------------|----------------|
| 1. 陶瓷加熱器      | 5. 暖風、乾燥、換氣、涼風 |
| 2. 單馬達單扇葉高效換氣 | 6. 定時功能        |
| 3. 採鍍亞鉛防銹鋼板機體 | 7. DC馬達        |
| 4. 12重安全防護裝置  |                |



### 商品規格

型號：ET-FV-21CV2R/W  
 安裝尺寸：21 x 21 x 19.8cm  
 用電量：110V/220V  
 風量：126m<sup>3</sup>/h  
 噪音值：36dB  
 適用管道直徑： $\varnothing$ 100  
 消耗功率：14W/15.5W

### 商品特色

- |                |            |
|----------------|------------|
| 1. 採用鍍亞鉛防鏽鋼板機體 | 4. 內藏溫度保險絲 |
| 2. 方便安裝        | 5. 電容器馬達   |
| 3. 風倒流防止裝置     | 6. 長壽命     |

**nanoe<sup>®</sup>X 健康科技**



**奈米水離子發生器**

**商品規格**

型號：ET-FV-15CSD1R  
 適用管道直徑：Ø15cm  
 用電量：110V  
 消耗功率：4W

**商品特色**

1. 主動分解 PM2.5 等有害物質
2. 每秒可釋放 4 兆 8000 億個 OH 氫氧離子
3. 有效抑制細菌、過敏原、病毒、黴菌達 99.9%
4. nanoeX 可在 12 分鐘左右降低異味強度 2.4 倍
5. 耗電量低，輕鬆省電沒有負擔
6. 23.5dB 低噪音設計
7. 施作簡單好安裝，適用空間更寬廣

**全新升級**

法國 Texcell 機構實證 有效抑制新型冠狀病毒 <sup>(SARS-CoV-2)</sup> 達 **99.99%**



菸味



室內曬衣



寵物異味



烤肉異味



汗臭



垃圾

**10倍速分解生活異味**

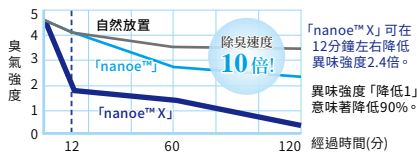

**約 23.5 分貝 超安靜！**



**好省電**

運轉時僅需 **4W** 電力，耗電量低，輕鬆省電沒有負擔。  
 每月僅需 **12.6 元！**

**省維修**

獨創 nanoe™ 奈米水離子生成技術，不需更換耗材，方便更省事。

**nanoe<sup>®</sup>X**

**nanoe™ OH 氫氧離子比較**



**nanoe™ 有效抑制**

過敏原 病毒、黴菌 達 <b>99.9%</b>	流感病毒 H1N1 型 達 <b>99.9%</b>
新型流感病毒 H1N1 pdm 達 <b>99.0%</b>	禽流感病毒 H5N1 亞型、H9N2 亞型 達 <b>99.9%</b>

台達電子  
授權經銷商

# DC 直流節能換氣扇

VFB 21 系列

適用3~6坪數

省電DC  
直流馬達超靜音  
26分貝耗電量  
僅3W全機  
三年保固長效  
濾網設計

ET-VFB21ABT2-F



ET-VFB21AXT3



ET-VFB21AXT4

## 規格表

型號	安裝孔尺寸 (mm)	連接管尺寸 (mm)	產品重量 (kg)	額定電源 (VAC)	輸入功率 (Watt)	最大風量 (m <sup>3</sup> /h)	最大風壓 (Pa)	噪音 (dBA)	備註
ET-VFB21AXT4	210 X 210 X 165	100	1.2	100~240 50~60 Hz	4.0	100	90	33	標準風量
					9.5	150	140	42	高風量
ET-VFB21AXT3	210 X 210 X 165	100	1.2	100~240 50~60 Hz	3.0	85	56	26	標準風量
					7.5	126	96	34	高風量
ET-VFB21ABT2-F	210 X 210 X 165	100	1.4	100~240 50~60 Hz	7.5	120	96	34	高風量

能源效率測試數值 (靜壓約25Pa下之數值)

機型	使用電源 (V)	風量 (m <sup>3</sup> /h)	耗電量 (W)	能源效率 (m <sup>3</sup> /h/W)
ET-VFB21AXT3	110	86.4	5.8	14.90
	220	85.8	6.0	14.30
ET-VFB21AXT4	110	87.6	6.1	14.36
	220	81.6	6.7	12.18
ET-VFB21ABT2-F	110	88.8	6.1	14.56
	220	90.6	6.3	14.38

- 最大風量是在靜壓為0時的數值，最大靜壓是在風量為0時的數值。
- 噪音量測在半無響室中進行，量測點於進氣口的正面、左側、右側各一米取平均值。
- VFB21AXT3 / VFB21AXT4 可使用一般開關循環切換高低風量，高風量 LED 顯示橘色標準風量 LED 顯示綠色。
- 規格皆在額定電源下的數值，若有變動，將不另行通知。



商品詳情

台達電子  
授權經銷商



適用 6~8 坪數

NEW  
新上市



# 豪華型 400 系列



● 遙控機種



● 線控機種

暖房 / 涼風  
乾燥 / 換氣

八重  
安全防護

感應夜燈  
感應換氣

PTC  
陶瓷加熱器

六段定時  
使用方便

長效濾網  
設計

	額定電源 110V	額定電源 220V
遙控	ET-VHB40ADMRT-A	ET-VHB40BDMRT-A
線控	ET-VHB40ADMT-AD	ET-VHB40BDMT-AD

## 領先業界，多項創新功能



### DC 變頻馬達節能效果更加倍

#### 換氣功能

使用 DC 變頻馬達，24 小時節能換氣，保持空氣流通更舒適

#### 循環功能

吸入室內空氣，利用加熱裝置加熱後吹送至室內，提供溫暖氣流

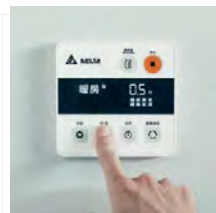

### 全新 LCD 有線控制器 操作看得見

大字體 LCD 液晶顯示螢幕，功能、狀態清晰，辨識容易



### 直觀式按鍵設計 RF-LCD 無線射頻遙控器

大字體 LCD 液晶顯示螢幕融入各項對應功能，使能一次上手，方便操作



### 電動逆止風門降低異味

內建電動逆止風門，能降低異味，保持空氣清新

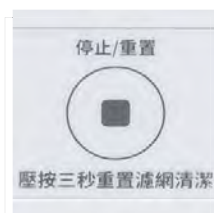

### 備用關機按鈕設計

機身備用關機鍵設計，除了遙控器與操作面板外，也可按壓此鍵關閉電源

### 感應換氣 & 小夜燈設計

智能體感 & 光感小夜燈設計，當夜晚您走進浴室，自動啟動燈光，讓您的生活更加舒適、安全！



### 均衡暖風 降低溫差

均勻吹出暖風，提升浴室每個角落的溫度，彷彿沐浴於陽光中。



商品詳情

台達電子  
授權經銷商



適用 3~6 坪數

# 豪華型 300 系列



LCD 線控面板



遙控面板

暖房 / 涼風  
乾燥 / 換氣

八重  
安全防護

感應夜燈  
感應換氣

PTC  
陶瓷加熱器

六段定時  
使用方便

長效濾網  
設計

	額定電源 110V	額定電源 220V
遙控	ET-VHB30ACMRT-A	ET-VHB30BCMRT-A
線控	ET-VHB30ACMT-AD	ET-VHB30BCMRT-AD

## 領先業界，多項創新功能

### 韻律風門

風門擺動設計，  
吹風效果再提升  
(特定機種)

### 超速暖

PTC陶瓷  
加熱器，  
2000W 高功率超速  
暖(220V機型)。

### 感應夜燈

LED 感應式夜燈，  
晚上如廁不必  
再開燈

### 感應換氣

紅外線動作感應，  
自動啟動  
換氣

### 濾網清洗燈

燈亮時請清洗濾網，  
洗完裝回後請壓按停  
止鍵三秒重置

### 停止鍵/重置鍵

備用關機鍵，也是  
濾網清潔重置鍵

## 長效濾網



抽取式長效濾網，  
可輕易拉出清洗，  
解決惱人的換氣扇  
清潔問題。

## 雙重阻擋降低異味



內建擋風板及電動  
逆止風門，雙重阻  
隔，氣密性佳。



商品詳情

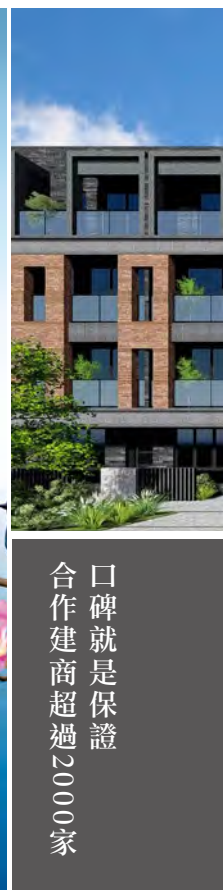

口碑就是保證  
合作建商超過2000家



## 近年實績案例 202201~202407

\*按筆劃排序

上揚建設系列建案  
上廣開發系列建案  
久年置地系列建案  
大通地產系列建案  
大雲建設系列建案  
中鹿營造系列建案  
方圓開發建設系列建案  
北岳建設系列建案  
台北市政府都發局部分建案  
台灣龍盟建設系列建案  
永盈建設系列建案  
禾子旺開發系列建案  
禾琚建築系列建案  
禾碩建設系列建案

吉美建設系列建案  
名軒開發系列建案  
守創建設系列建案  
住友工程系列建案  
君峰建設系列建案  
宏普建設系列建案  
灯圖(股)公司系列建案  
良茂建設系列建案  
和暘建設系列建案  
昇陽建設系列建案  
昌益建設系列建案  
明基建設系列建案  
明璟建設系列建案  
易大建設系列建案

欣宜建設系列建案  
欣聯建設系列建案  
長虹建設系列建案  
青和建設系列建案  
保辰建設系列建案  
威龍建設系列建案  
奔富建設系列建案  
昶明營造系列建案  
皇苑建設系列建案  
家郡建設系列建案  
家豪建設系列建案  
格睿建設系列建案  
桂田營造系列建案  
健暉建設系列建案



崑益建設系列建案  
 常殷建設系列建案  
 清源地產系列建案  
 理銘開發系列建案  
 祥傑建設系列建案  
 陶淵明建設系列建案  
 傑森建設系列建案  
 富堡開發系列建案  
 富廣開發系列建案  
 森城建設系列建案  
 森業營造系列建案  
 筑丰興業系列建案  
 華固建設系列建案  
 鄉庭建設系列建案

新日建系列建案  
 新家坡建設系列建案  
 新碩建設系列建案  
 新億營造系列建案  
 新濠建設系列建案  
 源座建設系列建案  
 綉溪安平系列建案  
 誠美地產系列建案  
 鉅曜建設系列建案  
 鼎吉建設、勝輝機構系列建案  
 鼎然建設系列建案  
 僑府興建設系列建案  
 漢堡開發建設系列建案  
 臺邦開發建設系列建案

豪盛建設系列建案  
 銘峰開發建設系列建案  
 廣春成建設系列建案  
 德昌營造系列建案  
 德杰集團、濟盟建設系列建案  
 德謙建設系列建案  
 潤弘精密工程系列建案  
 潤泰創新國際系列建案  
 澄品建設系列建案  
 橘系列建設系列建案  
 璞永建設、璞園團隊系列建案  
 鴻軒營造系列建案  
 豐譽聯合工程系列建案  
 馥域建設系列建案

藝術家建設系列建案  
 麗寶建設系列建案  
 瓏山林建設系列建案

## 毅太企業股份有限公司 一太衛浴設備股份有限公司

E TAI Enterprise Co., Ltd.

<http://www.itai.com.tw>

### 台北分公司

台北市中山區建國北路二段147號6樓  
TEL:02-2505-0606

### 建國旗艦店

台北市中山區建國北路二段141號  
TEL:02-2515-9199

### 桃園分公司

桃園市桃園區經國路9號4樓之1  
TEL:03-316-2333

### 新竹分公司

新竹市北區經國路二段462號  
TEL:03-553-9111

### 台中分公司

台中市北區青島路二段20號  
TEL:04-2292-1999

### 彰化分公司

彰化縣員林市南昌路78號  
TEL:04-832-8111



### 基隆總公司/觀光工廠

基隆市安樂區武訓街51號(大武崙工業區)  
TEL:02-2434-2111  
觀光工廠團體預約專線: 0934-222-961

### 宜蘭分公司

宜蘭縣宜蘭市女中路二段348號  
TEL:03-936-1336

### 嘉義分公司

嘉義市西區高鐵大道141號  
TEL:05-235-3111

### 台南分公司(台南廠)

台南市南區新義南路10號  
TEL:06-265-0111

### 高雄分公司

高雄市鼓山區九如四路1550號  
TEL:07-581-2888

### 屏東分公司

屏東縣屏東市和平路485號  
TEL:08-733-7111

客戶服務專線  
0800-042-111

- 本公司產品種類眾多，僅此節錄部分商品，如需詳細資料，請洽各營業處所。
- 本型錄為毅太企業股份有限公司版權所有，所有圖文嚴禁翻印、拷貝、轉印、局部取用，違者必究。
- 本型錄產品規格、顏色如有偏差，以現場實際產品規格、顏色為準。
- 本型錄產品之牌價均未含安裝費，詳細價格請電洽各營業所。
- 商品成本售價逐年增減變動，實際售價以最新版本型錄為準。



輔具型錄



整體衛浴型錄



官方網站



**itai** 一太 *e* 衛浴  
Since 1977

**毅太企業股份有限公司**

E TAI Enterprise Co., Ltd.

電話 02 - 2434 - 2111

傳真 02 - 2433 - 1559

<http://www.itai.com.tw>

基隆市安樂區武訓街51號(大武崙工業區)